

Priručnik za instalaciju i vodič za korisnike  
Žičani daljinski upravljač Madoka

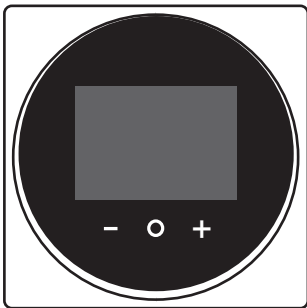

# Sadržaj

<b>1</b>	<b>O dokumentaciji</b>	<b>5</b>
1.1	O ovom dokumentu .....	5
1.2	Značenje upozorenja i simbola .....	6
1.3	Pregled priručnika za instalaciju i vodiča za korisnike.....	6
<b>2</b>	<b>Opšte bezbednosne mere predostrožnosti</b>	<b>8</b>
2.1	Za instalatera.....	8
2.2	Za korisnika .....	9
<b>3</b>	<b>Posebno bezbednosno uputstvo za instalatera</b>	<b>10</b>
<b>Za korisnika</b>		<b>11</b>
<b>4</b>	<b>Daljinski upravljač: Pregled</b>	<b>12</b>
4.1	O daljinskom upravljaču.....	12
4.2	Dugmad .....	13
4.3	Statusne ikonice .....	13
4.4	Indikator statusa .....	15
<b>5</b>	<b>Operacije</b>	<b>16</b>
5.1	Osnovna upotreba .....	16
5.1.1	Početni ekran .....	16
5.1.2	Glavni meni .....	17
5.2	Režim rada.....	18
5.2.1	O režimima rada .....	19
5.2.2	Da biste zadali režim rada .....	23
5.3	Zadata vrednost .....	23
5.3.1	O zadatoj vrednosti .....	23
5.3.2	Da biste podesili zadatu vrednost .....	26
5.4	Datum i vreme .....	26
5.4.1	O datumu i vremenu .....	26
5.4.2	Da biste podesili datum i vreme.....	27
5.5	Protok vazduha .....	27
5.5.1	Smer protoka vazduha .....	27
5.5.2	Brzina ventilatora .....	28
5.6	Ventilacija.....	30
5.6.1	Režim ventilacije.....	30
5.6.2	Brzina ventilacije.....	31
5.7	Napredna upotreba .....	31
<b>6</b>	<b>Održavanje i servis</b>	<b>32</b>
6.1	Pregled: Održavanje i servis.....	32
<b>7</b>	<b>Otkrivanje kvarova</b>	<b>33</b>
7.1	Pregled: Rešavanje problema .....	33
7.2	Detekcija curenja rashladnog sredstva.....	33
7.2.1	O detektovanju curenja rashladnog sredstva .....	33
7.2.2	Da biste isključili alarm za detekciju curenja.....	34
<b>Za instalatera</b>		<b>35</b>
<b>8</b>	<b>O pakovanju</b>	<b>36</b>
8.1	Da biste raspakovali upravljač .....	36
<b>9</b>	<b>Priprema</b>	<b>37</b>
9.1	Zahtevi za ožičenje .....	37
9.1.1	Da biste pripremili ožičenje za instalaciju .....	37
<b>10</b>	<b>Montaža</b>	<b>38</b>
10.1	Pregled: Instalacija .....	38
10.2	Montiranje upravljača.....	38
10.2.1	O montiranju daljinskog upravljača .....	38
10.2.2	Da biste montirali upravljač .....	39
10.3	Povezivanje električnog ožičenja.....	39
10.3.1	Mere predostrožnosti prilikom povezivanja električnog ožičenja .....	39

10.3.2	Da biste povezali električno ožičenje .....	40
10.4	Zatvaranje upravljača .....	41
10.4.1	Mere predostrožnosti prilikom zatvaranja daljinskog upravljača .....	41
10.4.2	Da biste zatvorili upravljač .....	41
10.5	Otvaranje daljinskog upravljača .....	42
10.5.1	Mere predostrožnosti prilikom otvaranja daljinskog upravljača .....	42
10.5.2	Da biste otvorili daljinski upravljač .....	42
<b>11</b>	<b>Pokretanje sistema</b> .....	<b>43</b>
11.1	Naznačavanje daljinskog upravljača .....	43
11.1.1	Da bi drugi upravljač bio projektovan kao sporedni .....	44
<b>12</b>	<b>Daljinski upravljač: Pregled</b> .....	<b>45</b>
12.1	O daljinskom upravljaču .....	45
12.1.1	Da biste konfigurisali daljinski upravljač .....	46
12.2	Dugmad .....	46
12.3	Statusne ikonice .....	47
12.4	Indikator statusa .....	48
12.4.1	Ponašanje .....	48
<b>13</b>	<b>Operacije</b> .....	<b>50</b>
13.1	Osnovna upotreba .....	50
13.1.1	Pozadinsko svetlo ekrana .....	50
13.1.2	Početni ekran .....	51
13.1.3	Informacioni ekran .....	52
13.1.4	Glavni meni .....	53
13.2	Režim rada .....	53
13.2.1	O režimima rada .....	54
13.2.2	Da biste zadali režim rada .....	58
13.3	Zadata vrednost .....	58
13.3.1	O zadatoj vrednosti .....	58
13.3.2	Da biste podesili zadatu vrednost .....	61
13.4	Datum i vreme .....	61
13.4.1	O datumu i vremenu .....	61
13.4.2	Da biste podesili datum i vreme .....	62
13.5	Protok vazduha .....	62
13.5.1	Smer protoka vazduha .....	62
13.5.2	Brzina ventilatora .....	63
13.6	Ventilacija .....	65
13.6.1	Režim ventilacije .....	65
13.6.2	Brzina ventilacije .....	66
13.7	Napredna upotreba .....	66
<b>14</b>	<b>Konfiguracija</b> .....	<b>67</b>
14.1	Instalacioni meni .....	67
14.1.1	O instalacionom meniju .....	67
14.1.2	Podešavanja ekrana .....	68
14.1.3	Podešavanja indikatora statusa .....	69
14.1.4	Podešavanja polja .....	69
14.1.5	Razna podešavanja .....	76
14.2	Ažuriranje softvera .....	90
14.2.1	O ažuriranju softvera .....	90
14.2.2	Ažuriranje softvera pomoću aplikacije .....	90
14.2.3	Ažuriranje softvera pomoću alata za ažuriranje .....	91
<b>15</b>	<b>O aplikaciji</b> .....	<b>93</b>
15.1	Pregled rada i konfiguracije .....	94
15.2	Uparivanje .....	94
15.2.1	O uparivanju .....	94
15.2.2	Da biste uparili aplikaciju sa daljinskim upravljačem .....	94
15.2.3	Da biste napravili Bluetooth konekciju .....	95
15.2.4	Da biste prekinuli Bluetooth konekciju .....	97
15.2.5	Da biste uklonili informacije o povezivanju .....	98
15.3	Nivoi korisničkog pristupa .....	100
15.3.1	Osnovni podaci o nivoima korisničkog pristupa .....	100
15.3.2	Osnovni režim .....	100
15.3.3	Napredni režim .....	100
15.3.4	Režim za instalaciju .....	101
15.4	Demo režim .....	102
15.4.1	O demo režimu .....	102
15.4.2	Da biste pokrenuli demo režim .....	102

15.4.3	Da biste izašli iz demo režima .....	102
15.5	Funkcije .....	103
15.5.1	Pregled: Funkcije .....	103
15.5.2	Ažuriranje firmvera daljinskog upravljača .....	106
15.5.3	Obaveštenja .....	106
15.5.4	Status glavni/pomoćni .....	106
15.5.5	Ekran .....	106
15.5.6	Indikator statusa .....	107
15.5.7	Datum i vreme .....	108
15.5.8	Osnovni podaci .....	108
15.5.9	Ukloni informacije o povezivanju .....	108
15.5.10	Detektovanje prisustva .....	108
15.5.11	Tajmer ISKLJUČEN .....	109
15.5.12	Potrošnja energije .....	109
15.5.13	Limit potrošnje snage .....	109
15.5.14	Automatsko resetovanje zadate vrednosti .....	110
15.5.15	Raspored .....	110
15.5.16	Praznik .....	111
15.5.17	Logika zadate vrednosti .....	111
15.5.18	Vraćanje unazad .....	112
15.5.19	Pojedinačni smer protoka vazduha .....	113
15.5.20	Aktivna cirkulacija vazduha .....	114
15.5.21	Opseg zadate vrednosti .....	114
15.5.22	Status glavne jedinice za grejanje/hlađenje .....	114
15.5.23	Obim smera protoka vazduha .....	115
15.5.24	Sprečavanje promaje .....	115
15.5.25	Brzi start .....	115
15.5.26	Blokiranje spoljašnjeg ulaza .....	116
15.5.27	Operacija odmrzavanja .....	116
15.5.28	Zaključavanje funkcije .....	116
15.5.29	Tihi režim .....	118
15.5.30	Greške i upozorenja .....	118
15.5.31	Broj jedinice .....	118
15.5.32	Automatsko čišćenje filtera .....	119
15.5.33	Obaveštenja o filteru .....	119
15.5.34	AirNet adresa .....	119
15.5.35	Grupna adresa .....	119
15.5.36	Podešavanja polja .....	120
15.5.37	Rotiranje zadatka .....	121
15.5.38	Probni rad .....	122
15.5.39	Status jedinice .....	124
15.5.40	Radno vreme .....	124
15.5.41	Kontakt informacije .....	124
15.5.42	Aktivna cirkulacija vazduha .....	124
15.5.43	Podešavanje prenošenja .....	125
15.5.44	Adresa nadzirane sobe .....	125
15.5.45	Test alarma za curenje rashladnog sredstva .....	125
<b>16</b>	<b>Održavanje</b> .....	<b>126</b>
16.1	Bezbednosne mere prilikom održavanja .....	126
16.2	O održavanju .....	126
16.3	Da biste uklonili ekran sa upozorenjem .....	128
16.4	Da biste očistili upravljač .....	128
16.5	Prikaz vremena kada treba očistiti filter .....	128
16.5.1	Da biste uklonili prikaz 'Vreme za čišćenje filtera' .....	128
<b>17</b>	<b>Otkrivanje kvarova</b> .....	<b>129</b>
17.1	Šifre grešaka unutrašnje jedinice .....	129
17.2	Detekcija curenja rashladnog sredstva .....	131
17.2.1	O detektovanju curenja rashladnog sredstva .....	131
17.2.2	Da biste isključili alarm za detekciju curenja .....	131
<b>18</b>	<b>Tehnički podaci</b> .....	<b>133</b>
18.1	Dijagram za povezivanje .....	133
18.1.1	Tipičan raspored .....	133
18.1.2	Tipičan raspored za grupnu kontrolu .....	133
18.1.3	Daljinski upravljač i DIII centralna kontrolna oprema .....	135
<b>19</b>	<b>Rečnik</b> .....	<b>136</b>

# 1 O dokumentaciji

## U ovom poglavlju

1.1	O ovom dokumentu.....	5
1.2	Značenje upozorenja i simbola.....	6
1.3	Pregled priručnika za instalaciju i vodiča za korisnike .....	6

## 1.1 O ovom dokumentu

### Kome je namenjen

Ovlašćeni instalateri i krajnji korisnici

### Dokumentacija

Ovaj dokument je deo dokumentacije. Kompletna dokumentacija sadrži:

- **Priručnik za instalaciju i rad:**
  - Uputstvo za instaliranje
  - Uputstvo za osnovne operacije
- **Referentni vodič za instalatera i korisnika:**
  - Proširene informacije za instalaciju i rad
- **Izjava o usaglašenosti:**



#### INFORMACIJA: Izjava o usaglašenosti

Ovim, Daikin Europe N.V. izjavljuje da je radio oprema tipa BRC1H u skladu sa Direktivom 2014/53/EU. Originalna izjava o usaglašenosti je dostupna na stranicama o proizvodu BRC1H.

Komplet dokumenata je dostupan na stranama o proizvodu BRC1H:

- BRC1H52W: <https://qr.daikin.eu/?N=BRC1H52W>



- BRC1H52K: <https://qr.daikin.eu/?N=BRC1H52K>



- BRC1H52S: <https://qr.daikin.eu/?N=BRC1H52S>



**INFORMACIJA: Dokumentacija za Madoka asistenta u aplikaciji**

Upravljač omogućava samo osnovne postavke i operacije. Napredna podešavanja i operacije se izvode preko aplikacije Madoka Assistant. Više informacija potražite u aplikaciji i u dokumentaciji u aplikaciji. Aplikacija Madoka Assistant je dostupna na Google Play i Apple Store.

Najnovija verzija dokumentacije može biti dostupna na regionalnom Daikin veb-sajtu ili kod Vašeg dilera.

Originalna dokumentacija je na engleskom jeziku. Na svim drugim jezicima su prevodi.

## 1.2 Značenje upozorenja i simbola

**OPASNOST**

Ukazuje na situaciju koja dovodi do smrti ili teške povrede.

**OPASNOST: RIZIK OD ELEKTROKUCIJE**

Ukazuje na situaciju koja može da dovede do smrtonosnog strujnog udara.

**UPOZORENJE**

Ukazuje na situaciju koja može da dovede do smrti ili teške povrede.

**OPREZ**

Ukazuje na situaciju koja može da dovede do manje ili umerene povrede.

**OBAVEŠTENJE**

Ukazuje na situaciju koja može da dovede do oštećenja opreme ili imovine.

**INFORMACIJA**

Ukazuje na korisne savete ili dodatne informacije.

**OPASNOST: RIZIK OD EKSPLOZIJE**

Ukazuje na situaciju koja može da dovede do eksplozije.

## 1.3 Pregled priručnika za instalaciju i vodiča za korisnike

Poglavlje	Opis
O dokumentaciji	Koja dokumentacija postoji za instalatera i za korisnika
Opšte bezbednosne mere	Bezbednosna uputstva koja morate da pročitate pre instalacije
Posebno bezbednosno uputstvo za instalatera	Bezbednosna uputstva koja instalater mora da pročita pre instalacije
<b>Za korisnika</b>	

Poglavlje	Opis
Daljinski upravljač: Pregled	Pregled za daljinski upravljač
Operacija	Kako upravljati daljinskim upravljačem
Održavanje i servis	Kako održavati i servisirati daljinski upravljač
Rešavanje problema	Šta treba uraditi u slučaju problema
<b>Za instalatera</b>	
O kutiji	Kako raspakovati daljinski upravljač i ukloniti pribor
Priprema	Šta treba uraditi i znati pre odlaska na teren
Instalacija	Šta treba uraditi i znati da biste instalirali daljinski upravljač
Pokretanje sistema	Kako pokrenuti daljinski upravljač
Daljinski upravljač: Pregled	Pregled za daljinski upravljač
Konfiguracija	Šta treba uraditi i znati da biste konfigurisali sistem nakon instalacije
O aplikaciji	Šta treba uraditi i znati da biste pustili u rad daljinski upravljač nakon konfigurisanja
Održavanje	Kako održavati daljinski upravljač
Rešavanje problema	Šta treba uraditi u slučaju problema
Tehnički podaci	Specifikacije sistema
Rečnik	Definicije termina

## 2 Opšte bezbednosne mere predostrožnosti

U ovom poglavlju

2.1	Za instalatera .....	8
2.2	Za korisnika .....	9

### 2.1 Za instalatera

Mere predostrožnosti opisane u ovom dokumentu pokrivaju veoma važne teme, pažljivo ih se pridržavajte.



#### INFORMACIJA

Ovaj upravljač je opcioni, i ne može se koristiti samostalno. Takođe, pogledajte priručnik za instalaciju i rad unutrašnje i spoljašnje jedinice.



#### UPOZORENJE

Neispravna montaža ili priključivanje opreme ili pribora može dovesti do strujnog udara, kratkog spoja, curenja, požara ili nekog drugog oštećenja opreme. Koristite samo pribor, opcionu opremu i rezervne delove proizvedene ili odobrene od strane Daikin.



#### UPOZORENJE

Sve kablove i komponente MORA montirati kvalifikovani električar, i oni MORAJU biti u skladu sa važećim zakonima.



#### OBAVEŠTENJE

Daljinski upravljač MORA biti montiran unutra.



#### OBAVEŠTENJE

Kada se upravljač koristi kao sobni termostat, izaberite mesto za instalaciju na kome može da se detektuje prosečna temperatura u sobi.

NE postavljajte upravljač na sledećim mestima:

- Na mestima gde je izložen direktnoj sunčevoj svetlosti.
- Na mestima gde je u blizini izvora toplote.
- Na mestima gde dopire spoljašnji vazduh ili promaja usled npr. otvaranja/zatvaranja vrata.
- Na mestima gde ekran može lako da se zaprlja.
- Na mestima gde NE može lako da se pristupi upravljaču.
- Na mestima gde su temperature  $<-10^{\circ}\text{C}$  i  $>50^{\circ}\text{C}$ .
- Na mestima gde je relativna vlažnost vazduha  $>95\%$ .
- Na mestima gde su prisutne mašine koje emituju elektromagnetne talase. Elektromagnetni talasi mogu da poremete sistem za kontrolu i dovedu do kvara opreme.
- Na mestima gde može biti izložen vodi, ili uopšte na vlažnim mestima.

Ako NISTE sigurni kako da instalirate uređaj ili njime upravljate, obratite se svom dobavljaču.

Po završetku instalacije:

- Obavite probni rad da biste proverili greške.
- Objasnite korisniku kako da koristi daljinski upravljač.
- Recite korisniku da sačuva ovaj priručnik za buduće potrebe.



#### INFORMACIJA

Posavetujte se sa dobavljačem oko premeštanja i ponovne instalacije upravljača.

## 2.2 Za korisnika



#### UPOZORENJE

Da biste očistili upravljač, NEMOJTE koristiti organske rastvarače, kao što je razređivač za boju.



#### UPOZORENJE

NE koristite zapaljive materijale (npr. lak za kosu ili insekticid) u blizini upravljača.



#### UPOZORENJE

Da biste sprečili strujni udar ili požar:

- NE rukujte upravljačem ako su vam ruke vlažne.
- NE rasklapajte upravljač i NE dodirujte unutrašnje delove. Obratite se svom dobavljaču.
- NEMOJTE prepravljati niti popravljati upravljač. Obratite se svom dobavljaču.
- NEMOJTE sami premeštati niti ponovo instalirati upravljač. Obratite se svom dobavljaču.



#### UPOZORENJE

NE igrajte se sa jedinicom ili sa njenim daljinskim upravljačem. Ukoliko ih slučajno koristi dete, moguće je oštećenje telesnih funkcija i oštećenje zdravlja.

## 3 Posebno bezbednosno uputstvo za instalatera

Uvek se pridržavajte sledećeg bezbednosnog uputstva i propisa.



### OPREZ

Nikada ne dodirujte unutrašnje delove upravljača.



### OPREZ

Kada zatvarate upravljač, pazite da ne pritisnete žicu.



### OPREZ

Pre pokretanja sistema, proverite sledeće:

- Ožičenje unutrašnje i spoljašnje jedinice je završeno.
- Poklopci na preklopnim kutijama unutrašnje i spoljašnje jedinice su zatvoreni.



### OPREZ

Kada povezujete daljinski upravljač sa unutrašnjom jedinicom, obezbedite da sklopka i prenosno ožičenje unutrašnje jedinice ne budu povezani.



### UPOZORENJE

Sve kablove i komponente MORA montirati kvalifikovani električar, i oni MORAJU biti u skladu sa važećim zakonima.



### UPOZORENJE

Pre vršenja bilo kakvih radnji vezanih za održavanje ili opravku, zaustavite rad sistema pomoću upravljača, i isključite automatski prekidač napajanja. **Moguće posledice:** strujni udar ili povreda.



### UPOZORENJE

Nemojte prati daljinski upravljač. **Moguće posledice:** struje curenja, strujni udar ili požar.

Za korisnika

## 4 Daljinski upravljač: Pregled

U ovom poglavlju

4.1	O daljinskom upravljaču .....	12
4.2	Dugmad .....	13
4.3	Statusne ikonice .....	13
4.4	Indikator statusa .....	15

### 4.1 O daljinskom upravljaču

U zavisnosti od konfiguracije, daljinski upravljač može da radi u bilo kom od tri režima. Svaki režim nudi različite funkcionalnosti daljinskog upravljača.

Režim	Funkcionalnost
Normalan	<p>Daljinski upravljač je potpuno funkcionalan.</p> <p>Dostupne su sve funkcionalnosti opisane pod <a href="#">"5 Operacije"</a> [▶ 16].</p> <p>Daljinski upravljač može biti glavni ili pomoćni daljinski upravljač.</p>
Samo alarm	<p>Daljinski upravljač deluje samo kao alarm za detektovanje curenja za jednu unutrašnju jedinicu.</p> <p>Nisu dostupne funkcije opisane pod <a href="#">"5 Operacije"</a> [▶ 16].</p> <p>Informacije o alarmu za detektovanje curenja pogledajte u odeljku <a href="#">"7.2 Detekcija curenja rashladnog sredstva"</a> [▶ 33].</p> <p>Daljinski upravljač može biti glavni ili pomoćni daljinski upravljač.</p>
Nadzor	<p>Daljinski upravljač deluje samo kao alarm za detektovanje curenja za ceo sistem, tj. više unutrašnjih jedinica i njihovi odgovarajući daljinski upravljači.</p> <p>Ovaj režim je namenjen za daljinski upravljač koji će se koristiti na lokaciji za nadzor, npr. na recepciji hotela.</p> <p>Nisu dostupne funkcije opisane pod <a href="#">"5 Operacije"</a> [▶ 16].</p> <p>Informacije o alarmu za detektovanje curenja pogledajte u odeljku <a href="#">"7.2 Detekcija curenja rashladnog sredstva"</a> [▶ 33].</p> <p>Daljinski upravljač može biti samo pomoćni daljinski upravljač.</p>

Više informacija o načinu da se podesi daljinski upravljač kako bi radio u specifičnom režimu potražite u poglavlju ["Da biste konfigurisali daljinski upravljač"](#) [▶ 46]. Kada koristite režim "Nadzor", važno je da se podesi adresa

nadzirane sobe, kako biste znali za koju unutrašnju jedinicu se javio alarm za detektovanje curenja. Pogledajte odeljak "[Adresa nadzirane sobe](#)" [▶ 125] za više informacija.

## 4.2 Dugmad

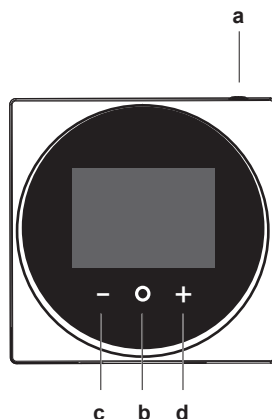

- a UKLJUČENO/ISKLUČENO
  - Kada je ISKLJUČENO, pritisnite da UKLJUČITE sistem.
  - Kada je UKLJUČENO, pritisnite da ISKLJUČITE sistem.
- b ULAZ/AKTIVIRANJE/POSTAVKE
  - Na početnom ekranu, uđite u glavni meni.
  - Iz glavnog menija uđite u jedan od podmenija.
  - Iz odgovarajućeg podmenija aktivirajte režim rada/ventilacije.
  - U jednom od podmenija, potvrdite postavku.
- c KRUŽENJE/PODEŠAVANJE
  - Kruženje ulevo.
  - Podešavanje postavke (podrazumevano: smanjivanje).
- d KRUŽENJE/PODEŠAVANJE
  - Kruženje udesno.
  - Podešavanje postavke (podrazumevano: povećavanje).

## 4.3 Statusne ikonice

Ikonica	Opis
	<b>Rad sistema uključen (ON).</b> Pokazuje da sistem radi.
	<b>Rad sistema isključen (OFF).</b> Pokazuje da sistem NE radi.
	<b>Bluetooth.</b> <sup>(1)</sup> Pokazuje da daljinski upravljač komunicira sa mobilnim uređajem, koristi se sa aplikacijom Madoka Assistant.
	<b>Zaključavanje.</b> Ukazuje da je funkcija ili režim rada zaključan, pa zato ne može da se koristi niti da se selektuje.

<sup>(1)</sup> Marka i logo Bluetooth® su registrovani zaštitni znaci u vlasništvu Bluetooth SIG, Inc. i Daikin Europe N.V. koristi ove znake prema licenci. Drugi zaštitni znaci i poslovna imena pripadaju odgovarajućim vlasnicima.

Ikonica	Opis
	<b>Centralizovana kontrola.</b> Pokazuje da oprema za centralnu kontrolu (opciono pribor) kontroliše sistem, i da je kontrola sistema ovim daljinskim upravljačem ograničena.
	<b>Promena pod centralizovanom kontrolom.</b> Pokazuje da je promena hlađenje/grejanje pod centralizovanom kontrolom druge unutrašnje jedinice, ili opcionog selektora hlađenje/grejanje koji je povezan sa spoljašnjom jedinicom.
	<b>Odmrzavanje/Vrući start.</b> Pokazuje da je režim za odmrzavanje/vrući start aktivan.
	<b>Raspored/Tajmer.</b> Pokazuje da sistem radi prema rasporedu, ili je omogućen tajmer za ISKLJUČIVANJE.
	<b>Vreme nije zadato.</b> Pokazuje da vreme na daljinskom upravljaču nije podešeno.
	<b>Operacija samočišćenja filtera.</b> Pokazuje da je operacija samočišćenja filtera aktivna.
	<b>Brzi start.</b> Pokazuje da je aktivan režim za brzi start (samo Sky Air).
	<b>Probni rad.</b> Pokazuje da je aktivan režim probnog rada (samo Sky Air).
	<b>Provera.</b> Pokazuje da je u toku provera unutrašnje ili spoljašnje jedinice.
	<b>Periodična provera.</b> Pokazuje da je u toku provera unutrašnje ili spoljašnje jedinice.
	<b>Rezerva.</b> Pokazuje da je unutrašnja jedinica u sistemu postavljena kao rezervna unutrašnja jedinica.
	<b>Pojedinačni smer protoka vazduha.</b> Pokazuje da je omogućen individualni smer protoka vazduha.
	<b>Informacija.</b> Pokazuje da sistem ima da prenese poruku. Da biste videli poruku, idite na ekran za informacije.
	<b>Upozorenje.</b> Pokazuje da se desila greška, ili da je komponenti unutrašnje jedinice potrebno održavanje.
	<b>Limit potrošnje snage.</b> Pokazuje da sistem radi sa ograničenom potrošnjom snage, i da radi sa ograničenim kapacitetom.
	<b>Završetak limita potrošnje snage.</b> Pokazuje da potrošnja snage sistema više nije ograničena, i da sistem više ne radi sa ograničenim kapacitetom.
	<b>Rotacija.</b> Pokazuje da je aktivan režim rotacije.
	<b>Prilagođavanje temperature.</b> Pokazuje da unutrašnja jedinica radi uz prilagođavanje temperature.
	<b>Ventilacija.</b> Pokazuje da je povezana ventilaciona jedinica za rekuperaciju toplote.

**INFORMACIJA**

- Da biste dobili informacije o ikonicama za režim rada i režim ventilacije, pogledajte "[5.2 Režim rada](#)" [▶18], odnosno "[Režim ventilacije](#)" [▶30].
- Većina ikonica je povezana sa onim što je zadato u aplikaciji Madoka Assistant. Više informacija potražite u aplikaciji.

## 4.4 Indikator statusa

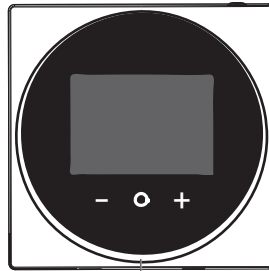
**a****a** Indikator statusa

# 5 Operacije

U ovom poglavlju



5.1	Osnovna upotreba .....	16
5.1.1	Početni ekran.....	16
5.1.2	Glavni meni.....	17
5.2	Režim rada .....	18
5.2.1	O režimima rada.....	19
5.2.2	Da biste zadali režim rada .....	23
5.3	Zadata vrednost.....	23
5.3.1	O zadatoj vrednosti .....	23
5.3.2	Da biste podesili zadatu vrednost.....	26
5.4	Datum i vreme .....	26
5.4.1	O datumu i vremenu .....	26
5.4.2	Da biste podesili datum i vreme .....	27
5.5	Protok vazduha .....	27
5.5.1	Smer protoka vazduha .....	27
5.5.2	Brzina ventilatora .....	28
5.6	Ventilacija.....	30
5.6.1	Režim ventilacije.....	30
5.6.2	Brzina ventilacije .....	31
5.7	Napredna upotreba .....	31

## 5.1 Osnovna upotreba

### 5.1.1 Početni ekran

#### Režim početnog ekrana

U zavisnosti od konfiguracije, upravljač ima ili standardni ili detaljni početni ekran. Dok vam standardni početni ekran pruža samo ograničene informacije, detaljni početni ekran vam daje razne informacije preko ikonica statusa. Nakon perioda neaktivnosti, upravljač će se uvek vratiti na početni ekran.

Standardni	Detaljni
	

#### Rad sa početnim ekranom

U određenim uslovima, upravljač vam dopušta da obavljate radnje na početnom ekranu.

Uslov	Radnja
Sistem radi u režimu hlađenja, grejanja, ili u automatskom režimu rada.	Promena zadate vrednosti 

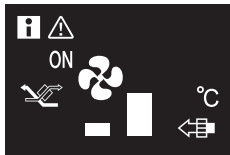
Uslov	Radnja
Sistem se sastoji SAMO od ventilacionih jedinica sa rekuperacijom toplote.	Promena brzine ventilacije 

**INFORMACIJA**

- U zavisnosti od konfiguracije, početni ekran prikazuje zadatu vrednost ili kao numeričku vrednost ili kao simbol. Za više informacija, pogledajte odeljak "["O zadatoj vrednosti"](#)" [▶ 23].
- U slučaju da početni ekran prikazuje zadatu vrednost kao simbol, on će prikazivati samo ikonice statusa režima standardnog početnog ekrana, čak i kada je upravljač u režimu detaljnog početnog ekrana.

**INFORMACIJA**

Upravljač je opremljen funkcijom za štednju energije, koja zamračuje ekran nakon perioda neaktivnosti. Da bi se ekran ponovo osvetlio, pritisnite jedno od dugmadi.

## 5.1.2 Glavni meni

Na početnom ekranu pritisnite  da biste ušli u glavni meni. Koristite  i  da biste kružili kroz menije. Ponovo pritisnite  da biste ušli u jedan od menija.

Meni	Opis
	<b>Režim rada.</b> Podesite režim rada.
	<b>Datum i vreme.</b> Obavite podešavanje datuma i vremena.
	<b>Smer protoka vazduha.</b> Postavite smer protoka vazduha unutrašnje jedinice.
	<b>Brzina ventilatora.</b> Postavite brzinu ventilatora unutrašnje jedinice.
	<b>Režim ventilacije.</b> Postavite ventilaciju kao režim rada.
	<b>Brzina ventilacije.</b> Postavite brzinu ventilatora za radnju ventilacije.
	<b>Bluetooth.</b> Aktivirajte Bluetooth kako biste upravljali sistemom putem aplikacije Madoka Assistant, i/ili izvršili ažuriranje softvera daljinskog upravljača.

**INFORMACIJA**

- U zavisnosti od vrste unutrašnje jedinice kojom rukujete, biće dostupno manje ili više menija.
- U glavnom meniju, ikonica za svaki meni odražava tekuće aktivno podešavanje ili aktivni režim. Kada rukujete upravljačem, meni kroz koji se krećete može izgledati različito od onog koji je predstavljen u ovom priručniku.
- Samo upravljač omogućava osnovno rukovanje sistemom. Za napredno rukovanje (pomeranje unazad, tajmer za planiranje, ...), pogledajte aplikaciju Madoka Assistant.

**INFORMACIJA**

Moguće je da su meniji zaključani. U tom slučaju, oni su precrtani u glavnom meniju, i pored njih je ikonica katanca. Zaključavanje funkcija se dešava preko aplikacije Madoka Assistant. Više informacija potražite u aplikaciji Madoka Assistant i "[Zaključavanje funkcije](#)" [▶ 116].



## 5.2 Režim rada

Unutrašnja jedinica može da radi u različitim režimima rada.

Ikonica	Režim rada
	<b>Hlađenje.</b> U ovom režimu rada, hlađenje će se aktivirati prema zahtevima zadate temperature ili operacije prilagođavanja temperature.
	<b>Grejanje.</b> U ovom režimu rada, grejanje će se aktivirati prema zahtevima zadate temperature ili operacije prilagođavanja temperature.
	<b>Samo ventilator.</b> U ovom režimu rada, vazduh kruži bez grejanja ili hlađenja.
	<b>Sušenje.</b> U ovom režimu rada, vlažnost vazduha će biti smanjena uz minimalno sniženje temperature. Temperatura i brzina ventilatora se kontrolišu automatski, i ne mogu se kontrolisati pomoću daljinskog upravljača. Operacija sušenja neće raditi ako je temperatura prostorije preniska.
	<b>Ventilacija.</b> U ovom režimu rada, prostor se ventilira, ali se ne hladi niti se greje.
	<b>Prečišćavanje vazduha.</b> U ovom režimu rada, radi opciona jedinica za prečišćavanje vazduha.
	<b>Ventilacija + Prečišćavanje vazduha.</b> Kombinacija operacija ventilacije i prečišćavanja vazduha.

Ikonica	Režim rada
	<p><b>Auto.</b> U auto režimu, unutrašnja jedinica se automatski prebacuje između grejanja i hlađenja, kako to zahteva zadata vrednost.</p>

**INFORMACIJA**

U zavisnosti od unutrašnje jedinice, biće dostupan manji ili veći broj režima rada.

## 5.2.1 O režimima rada

**INFORMACIJA**

Ako je unutrašnja jedinica model koji ima samo hlađenje, ona se isključivo može podesiti da radi u režimu Hlađenje, Samo rad ventilatora, ili Sušenje.

**INFORMACIJA**

Kada režimi rada nisu dostupni u meniju režima rada, može se desiti da su zaključani. Zaključavanje režima rada se dešava preko aplikacije Madoka Assistant. Više informacija potražite u aplikaciji Madoka Assistant i "[Zaključavanje funkcije](#)" [▶ 116].

**INFORMACIJA**

Ako je promena režima rada unutrašnje jedinice pod centralizovanom kontrolom (ikonica statusa "promena pod centralizovanom kontrolom" trepće na početnom ekranu), onda NIJE moguće promeniti režim rada te unutrašnje jedinice. Za više informacija, pogledajte "[Status glavne jedinice za grejanje/hlađenje](#)" [▶ 86].

**Hlađenje**

Ako je spoljašnja temperatura vazduha visoka, može proći neko vreme dok unutrašnja sobna temperatura ne dostigne zadatu.

Kada je unutrašnja temperatura niska, i unutrašnja jedinica je podešena da radi u režimu hlađenja, unutrašnja jedinica može prvo preći u režim odmrzavanja (tj. operacija grejanja), kako bi se sprečilo opadanje kapaciteta hlađenja sistema usled mraza na izmenjivaču toplote. Za više informacija, pogledajte "[Grejanje](#)" [▶ 19].



Unutrašnja jedinica može da radi u režimu hlađenja jer radi pod uslovima vraćanja unazad. Za više informacija, pogledajte "[Vraćanje unazad](#)" [▶ 112].

**Grejanje**

Kada radi u režimu grejanja, sistemu je potrebno više vremena da dostigne zadatu temperaturu, nego kada radi u režimu hlađenja. Da bi se to nadoknadilo, preporučuje se da se sistem pusti u rad unapred, koristeći funkciju tajmera.

Unutrašnja jedinica može da radi u režimu grejanja, jer radi pod uslovima prilagođavanje zadate vrednosti. Za više informacija, pogledajte odeljak "[Vraćanje unazad](#)" [▶ 112].

Da bi se sprečila hladna promaja i smanjenje kapaciteta grejanja sistema, sistem može da radi u sledećim specijalnim radnim režimima grejanja:

Operacija	Opis
<b>Odmrzavanje</b>	<p>Da bi se sprečio gubitak kapaciteta grejanja usled nakupljanja leda u spoljašnjoj jedinici, sistem će se automatski prebaciti na operaciju odmrzavanja.</p> <p>Tokom operacije odmrzavanja, ventilator unutrašnje jedinice će se zaustaviti, i sledeća ikonica će se pojaviti na početnom ekranu:</p>  <p>Sistem će nastaviti sa normalnim radom nakon oko 6 do 8 minuta.</p>
<b>Vrući start (samo VRV)</b>	<p>Tokom vrućeg starta, ventilator unutrašnje jedinice će se zaustaviti, i sledeća ikonica će se pojaviti na početnom ekranu:</p> 

**INFORMACIJA**

Kada se sistem zaustavi dok unutrašnja jedinica radi u režimu grejanja, ventilator će nastaviti da radi još oko 1 minut, kako bi se uklonila preostala toplota iz unutrašnje jedinice.

**INFORMACIJA**

- Što je niža temperatura spoljašnjeg vazduha, to je manji kapacitet grejanja. Ako kapacitet grejanja sistema nije dovoljan, preporučuje se da se u postavku uključi drugi uređaj za grejanje (ako koristite uređaj sa sagorevanjem, redovno provetravajte sobu. Takođe, nemojte koristiti uređaj za grejanje na mestima gde je izložen protoku vazduha iz unutrašnje jedinice).
- Tip unutrašnje jedinice je sa kruženjem vrućeg vazduha. Usled toga, nakon početka rada, unutrašnjoj jedinici treba malo vremena da zagreje sobu.
- Ventilator unutrašnje jedinice će automatski nastaviti sa radom dok unutrašnja temperatura sistema ne poraste do određenog nivoa.
- Kada topli vazduh ostaje ispod plafona i hladno vam je po nogama, preporučuje se da u postavku uključite uređaj za kruženje vazduha.

**Sušenje****OBAVEŠTENJE**

Da bi se sprečilo curenje vode ili kvar sistema, **NEMOJTE** odmah isključivati sistem nakon rada unutrašnje jedinice. Pre isključivanja sistema, sačekajte da odvodna pumpa završi izbacivanje vode koja je zaostala u unutrašnjoj jedinici (oko 1 minuta).

**INFORMACIJA**









Da bi se obezbedio gladak start, nemojte isključivati sistem dok pumpa radi.



## Automatski

**INFORMACIJA**

U slučaju logike zadate vrednosti unutrašnje jedinice, sistem ne može da radi u "auto" režimu rada. Zato, da biste omogućili automatski režim rada, pređite na logiku zadate vrednosti daljinskog upravljača. Više informacija potražite u aplikaciji Madoka Assistant i odeljku "Logika zadate vrednosti" ► 111].

Logika automatskog režima rada zavisi od postavke logike zadate vrednosti (postavka aplikacije Madoka Assistant).

Pojedinačna zadata vrednost	Dvojna zadata vrednost
 C2 -----  + C1 ----- ) 0,5°C - 2°C ) 0,5°C - 2°C  SP -----   + C1 ----- ) 0,5°C - 2°C ) 0,5°C - 2°C C2 -----	 C2 -----  + C1 -----  SP ----- ) 0,5°C - 2°C ) 0,5°C - 2°C ) DIFF   SP ----- ) 0,5°C - 2°C  + C1 ----- ) 0,5°C - 2°C C2 -----

	Zadata temperatura hlađenja
	Zadata temperatura grejanja
DIFF	Minimalna razlika između zadate vrednosti temperature grejanja i zadate vrednosti temperature hlađenja
 +C1	Zadata vrednost za promenu (sa zaštitnim tajmerom)
C2	Prinudna zadata vrednost za promenu
0,5°C~2°C	Intervali temperature između zadatih vrednosti podesivi na terenu

**INFORMACIJA**

Podrazumevana vrednost podesivog opsega temperature (0,5°C~2°C) je 0,5°C.

Promena sa jednog režima rada na drugi se dešava u sledećim slučajevima:

**1. slučaj: primarna promena (🌡️+C1)**

Promena se dešava od trenutka kada temperatura u sobi poraste iznad/opadne ispod zadate vrednosti za promenu kod hlađenja/grejanja (C1), a zaštitni tajmer je istekao.

**Primer:**

Pojedinačna zadata vrednost	Dvojna zadata vrednost
<p>C2 ----- 24°C  + C1 ----- 23°C } +1°C  SP ----- 22°C  + C1 ----- 21°C } -1°C  C2 ----- 20°C } -1°C</p>	<p>C2 ----- 26°C  + C1 ----- 25°C } +1°C  SP ----- 24°C } DIFF: 2°C  SP ----- 22°C } -1°C  + C1 ----- 21°C } -1°C  C2 ----- 20°C</p>
<p>Sistem zagreva sobu. Kada posle izvesnog vremena temperatura sobe poraste iznad C1 (23°C), dešava se promena od grejanja na hlađenje, pod uslovom da je zaštitni tajmer istekao. Ako zaštitni tajmer nije istekao, promena će se dešavati tek od trenutka kada tajmer istekne. Kao rezultat promene, zaštitno vreme ponovo počinje da teče, tako da omogući ili spreči sledeću promenu.</p> <p>Sistem hladi sobu. Kada posle izvesnog vremena temperatura sobe opadne ispod C1 (21°C), dešava se promena od hlađenja na grejanje, pod uslovom da je zaštitni tajmer istekao. Ako zaštitni tajmer nije istekao, promena će se dešavati tek od trenutka kada tajmer istekne. Kao rezultat promene, zaštitno vreme ponovo počinje da teče, da omogući ili spreči sledeću promenu.</p>	<p>Sistem zagreva sobu. Kada posle izvesnog vremena temperatura sobe poraste iznad C1 (25°C), dešava se promena od grejanja na hlađenje, pod uslovom da je zaštitni tajmer istekao. Ako zaštitni tajmer nije istekao, promena će se dešavati tek od trenutka kada tajmer istekne. Kao rezultat promene, zaštitno vreme ponovo počinje da teče, tako da omogući ili spreči sledeću promenu.</p> <p>Sistem hladi sobu. Kada posle izvesnog vremena temperatura sobe opadne ispod C1 (21°C), dešava se promena od hlađenja na grejanje, pod uslovom da je zaštitni tajmer istekao. Ako zaštitni tajmer nije istekao, promena će se dešavati tek od trenutka kada tajmer istekne. Kao rezultat promene, zaštitno vreme ponovo počinje da teče, da omogući ili spreči sledeću promenu.</p>

## 2. slučaj: prinudna promena (C2)

Promena je prinudna od trenutka kada temperatura u sobi poraste iznad/opadne ispod zadate vrednosti za zadatu vrednost za prinudnu promenu kod hlađenja/grejanja (C2), dok zaštitni tajmer i dalje teče.

### Primer:

Pojedinačna zadata vrednost	Dvojna zadata vrednost
<p>Sistem zagreva sobu. Kada temperatura sobe poraste iznad C2 (24°C) dok zaštitni tajmer i dalje teče, dešava se prinudna promena od grejanja na hlađenje.</p> <p>Sistem hladi sobu. Kada temperatura sobe opadne ispod C2 (20°C) dok zaštitni tajmer i dalje teče, dešava se prinudna promena od hlađenja na grejanje.</p>	<p>Sistem zagreva sobu. Kada temperatura sobe poraste iznad C2 (26°C) dok zaštitni tajmer i dalje teče, dešava se prinudna promena od grejanja na hlađenje.</p> <p>Sistem hladi sobu. Kada temperatura sobe opadne ispod C2 (20°C) dok zaštitni tajmer i dalje teče, dešava se prinudna promena od hlađenja na grejanje.</p>



#### INFORMACIJA

Da bi se sprečila previše česta promena režima rada, promena se obično dešava kada zaštitno vreme istekne (tj. 1. slučaj). Međutim, kako bi se sprečilo da soba postane pretopla ili previše hladna, dešava se prinudna promena kada temperatura sobe dostigne C2 dok zaštitni tajmer i dalje teče (tj. 2. slučaj).

### 5.2.2 Da biste zadali režim rada

- 1 Krećite se kroz meni za režim rada.



- 2 Koristite **-** i **+** da biste izabrali režim rada.

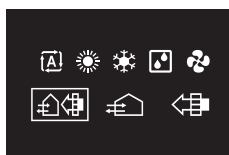

- 3 Pritisnite **○** za aktiviranje.

**Rezultat:** Unutrašnja jedinica menja svoj režim rada, a upravljač se vraća na početni ekran.

## 5.3 Zadata vrednost

Zadata vrednost je ciljna temperatura za režime rada Hlađenje, Grejanje i Auto.

### 5.3.1 O zadatoj vrednosti

U zavisnosti od konfiguracije, početni ekran prikazuje zadatu vrednost temperature kao numeričku vrednost ili kao simbol.

**INFORMACIJA**

O tome kako da podesite zadatu temperaturu na početnom ekranu, vidite aplikaciju Madoka Assistant. Takođe vidite odeljak "Ekran" [▶ 106].

**Zadata temperatura na početnom ekranu: Numerička**

U slučaju da početni ekran prikazuje zadatu vrednost temperature kao numeričku, upravljate temperaturom u sobi tako što podižete ili snižavate zadatu vrednost u koracima od 1°C.



Podrazumevani opseg zadate vrednosti je 16°C~32°C. Ako su postavljena bilo kakva ograničenja ovog opsega pomoću funkcije opsega zadate vrednosti (funkcija aplikacije Madoka Assistant; vidite odeljak "Opseg zadate vrednosti" [▶ 114]), moguće je povećati ili smanjiti zadatu vrednost samo do maksimuma/minimuma opsega zadate vrednosti.

**Zadata temperatura na početnom ekranu: Simbolička**

U slučaju da početni ekran prikazuje zadatu vrednost temperature kao simbol, upravljate temperaturom u sobi tako što podižete ili snižavate zadatu vrednost u odnosu na "referentnu zadatu vrednost temperature" (vizuelno naznačenu oznakom na sredini termometra).

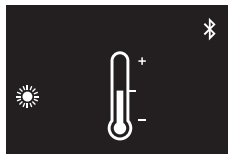

Moguće je podići zadatu vrednost temperature do tri koraka od po 1°C iznad, i smanjiti do tri koraka od po 1°C ispod referentne zadate vrednosti temperature.

**Primer:** ako je referentna zadata vrednost 25°C, moguće je podići zadatu vrednost temperature do 28°C, i smanjiti je do 22°C.

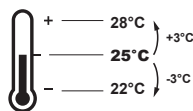
**INFORMACIJA**

O tome kako da podesite referentnu zadatu vrednost temperature, vidite aplikaciju Madoka Assistant. Takođe vidite odeljak "Ekran" [▶ 106].

Izuzetak od ove logike je moguć u sledećim slučajevima:

- Ograničenje opsega zadate vrednosti
- Centralizovana kontrola/kontrola prema rasporedu

### Opseg zadate vrednosti

Ako su postavljena bilo kakva ograničenja podrazumevanog opsega zadate vrednosti temperature (16°C~32°C) pomoću funkcije opsega zadate vrednosti (funkcija aplikacije Madoka Assistant; vidite odeljak "Opseg zadate vrednosti" [▶ 114]), moguće je povećati ili smanjiti zadatu vrednost do zadate gornje/donje granice opsega zadate vrednosti.

**Primer:** ako je referentna temperatura 25°C, možete normalno da smanjite zadatu vrednost u tri koraka na 22°C. Međutim, ako je ograničenje opsega zadate vrednosti podešeno na 23°C, možete da smanjite zadatu vrednost samo na 23°C.

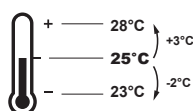

### Centralizovana kontrola/raspored

Ako se sistemom upravlja pomoću centralizovanog daljinskog upravljača ili pomoću rasporeda, onda regularno ograničenje opsega zadate vrednosti od +3°C/−3°C može biti prevaziđeno I promenjeno.

AKO	ONDA
Centralizovani upravljač ili raspored nameće zadatu vrednost koja je u okviru regularnog opsega zadate vrednosti od +3°C/−3°C.	Ne dešava se ništa neuobičajeno, i sistem se pridržava regularne zadate vrednosti i logike opsega zadate vrednosti.

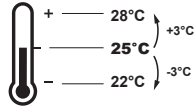
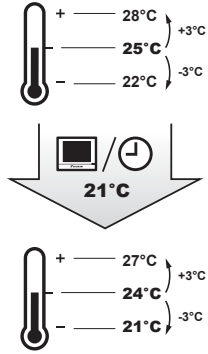
AKO	ONDA
<p>Centralizovani upravljač ili raspored nameće zadatu vrednost koja prelazi regularni opseg zadate vrednosti od +3°C/-3°C.</p>	<p>Nametnuta zadata vrednost postaje nova gornja/donja granica opsega od +3°C/-3°C, i ceo opseg se pomera u odnosu na tu novu granicu.</p> <p><b>Primer:</b> referentna zadata vrednost je podešena na 25°C, dajući sledeći opseg zadate vrednosti:</p>  <p>Ako centralizovani upravljač ili raspored promeni zadatu vrednost na 21°C, koja je ispod opsega, onda "21°C" postaje nova donja granica, i opseg se pomera u odnosu na tu novu granicu.</p> 

### 5.3.2 Da biste podesili zadatu vrednost

**Preduslov:** Aktivni režim rada je Hlađenje, Grejanje ili Auto.

- 1 Na početnom ekranu, koristite **-** i **+** da biste podesili zadatu vrednost.





**Rezultat:** Menja se zadata vrednost za unutrašnju jedinicu.

## 5.4 Datum i vreme

Podesite datum i vreme za unutrašnje jedinice povezane sa daljinskim upravljačem.

### 5.4.1 O datumu i vremenu

U zavisnosti od podešavanja za letnje računanje vremena, meni za datum i vreme ima sledeće indikatore za letnje računanje vremena:

	Letnje vreme
	Zimsko vreme

Više informacija potražite u odeljcima "[Podešavanja polja za unutrašnju jedinicu](#)" [▶ 73] (podešavanja daljinskog upravljača) i "[Datum i vreme](#)" [▶ 108] (podešavanja aplikacije).

## 5.4.2 Da biste podesili datum i vreme

- 1 Krećite se kroz meni za datum i vreme.

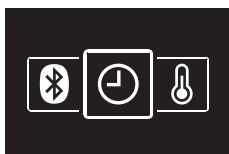

- 2 Pritisnite **+** da biste aktivirali .

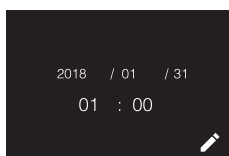

**Rezultat:** Polje postaje izmenljivo.

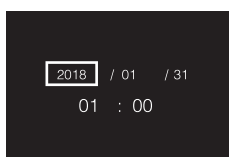

- 3 Podesite datum i vreme. Podesite pomoću **-** i **+**. Potvrdite pomoću . Krećite se kroz meni sve dok sva polja ne budu pravilno podešena.

**Rezultat:** Vi podešavate datum i vreme.



### INFORMACIJA

Potvrđivanje vrednosti u nekom polju automatski će vas odvesti do sledećeg polja. Da biste završili podešavanja i napustili meni, krećite se do poslednjeg polja i potvrdite njegovu vrednosti.



## 5.5 Protok vazduha

### 5.5.1 Smer protoka vazduha

Smer protoka vazduha je smer u kome unutrašnja jedinica uduvava vazduh.

#### O smeru protoka vazduha

Mogu se podesiti sledeći smerovi protoka vazduha:

Smer	Ekran
<b>Fiksni položaj.</b> Unutrašnja jedinica uduvava vazduh u 1 od 5 fiksnih položaja.	
<b>Njihanje.</b> Unutrašnja jedinica menja 5 različitih položaja.	
<b>Auto.</b> Unutrašnja jedinica podešava smer protoka vazduha u skladu sa kretanjem koje registruje senzor pokreta.	



#### INFORMACIJA

- U zavisnosti od vrste unutrašnje jedinice, odnosno postavke sistema i organizacije, možda neće biti dostupan automatski smer protoka vazduha.
- Kod nekih tipova unutrašnjih jedinica nije moguće zadati smer protoka vazduha.

### Automatska kontrola protoka vazduha

U sledećim radnim uslovima, smer protoka vazduha unutrašnje jedinice se automatski kontroliše:

- Kada je sobna temperatura viša od zadate temperature na upravljaču za operaciju grejanja (uključujući automatski rad).
- Kada unutrašnja jedinica radi u režimu grejanja, a aktivna je funkcija odmrzavanja.
- Kada unutrašnja jedinica radi u neprekidnom režimu, a smer protoka vazduha je horizontalan.

### Da biste podesili smer protoka vazduha

- 1 Krećite se do menija za smer protoka vazduha.



- 2 Koristite  i  da biste podesili smer protoka vazduha.



- 3 Pritisnite  da biste potvrdili.



**Rezultat:** Unutrašnja jedinica menja svoj smer protoka vazduha, a upravljač se vraća na početni ekran.

### 5.5.2 Brzina ventilatora

Brzina ventilatora je snaga vazdušnog toka koji izlazi iz unutrašnje jedinice.

## O brzini ventilatora

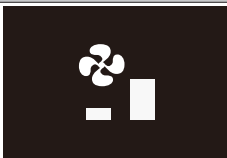
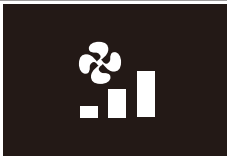
U zavisnosti od unutrašnje jedinice, možete birati između sledećeg:

Brzina ventilatora	Ekran
Brzine 2 ventilatora	
Brzine 3 ventilatora	
Brzine 5 ventilatora	

Kod nekih unutrašnjih jedinica dodatno je podržana automatska brzina ventilatora. U tom slučaju, unutrašnja jedinica automatski podešava brzinu ventilatora, prema zadatoj vrednosti i unutrašnjoj temperaturi.

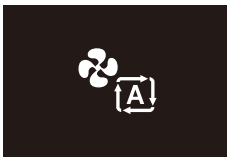
Brzina ventilatora	Ekran
Automatski	



### INFORMACIJA

- U svrhu mehaničke zaštite, moguće je da se unutrašnja jedinica sama prebaci u režim "Automatska brzina ventilatora".
- Ako ventilator prestane da radi, ne mora biti u pitanju kvar sistema. Ventilator može da se zaustavi u svakom trenutku.
- Možda će trebati malo vremena pre nego što promene načinjene u postavkama brzine ventilatora budu ostvarene.

## Da biste podesili brzinu ventilatora

- 1 Krećite se do menija za brzinu ventilatora.



- 2 Koristite **[-]** i **[+]** da biste podesili brzinu ventilatora.



- 3 Pritisnite **[OK]** da biste potvrdili.

**Rezultat:** Unutrašnja jedinica menja svoju brzinu ventilatora, a upravljač se vraća na početni ekran.

## 5.6 Ventilacija



### INFORMACIJA

Podšavanje ventilacije je moguće SAMO za ventilacione jedinice sa rekuperacijom toplote.

### 5.6.1 Režim ventilacije

Ventilaciona jedinica sa rekuperacijom toplote može da radi u različitim režimima rada.

Ikonica	Režim ventilacije
	<b>Ventilacija sa rekuperacijom energije.</b> Spoljašnji vazduh se dostavlja u sobu nakon prolaska kroz izmenjivač toplote.
	<b>Premošćavanje.</b> Spoljašnji vazduh se dostavlja u sobu bez prolaska kroz izmenjivač toplote.
	<b>Auto.</b> Da bi se prostorija ventilirala na najefikasniji način, ventilaciona jedinica sa rekuperacijom toplote automatski vrši prebacivanje između režima "Premošćavanje" i "Ventilacija sa rekuperacijom energije" (na osnovu internih proračuna).



### INFORMACIJA

U zavisnosti od ventilacione jedinice sa rekuperacijom toplote, biće dostupan manji ili veći broj režima ventilacije.



### INFORMACIJA

Izmene režima ventilacije su moguće nezavisno od toga koja jedinica za grejanje/hlađenje je glavna. Za više informacija, pogledajte odeljak "[Status glavne jedinice za grejanje/hlađenje](#)" [▶ 86].



### OBAVEŠTENJE

Pre pokretanja sistema, jedinica MORA biti pod naponom najmanje 6 sati kako bi se izbeglo otkazivanje kompresora tokom pokretanja.



### INFORMACIJA

Da bi se obezbedio gladak start, nemojte isključivati sistem dok pumpa radi.

### Da biste podesili režim ventilacije

- 1 Krećite se do menija za režim ventilacije.



- 2 Koristite **-** i **+** da biste izabrali režim ventilacije.

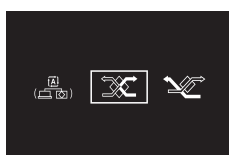

- 3 Pritisnite  za aktiviranje.

**Rezultat:** Ventilaciona jedinica sa rekuperacijom toplote menja svoj režim rada, a upravljač se vraća na početni ekran.

## 5.6.2 Brzina ventilacije

Brzina ventilacije predstavlja brzinu ventilatora tokom operacije ventilacije.

### Da biste podesili brzinu ventilacije

- 1 Krećite se do menija za brzinu ventilacije.

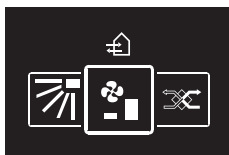

- 2 Koristite  i  da biste podesili brzinu ventilacije.



- 3 Pritisnite  da biste potvrdili.

**Rezultat:** Ventilaciona jedinica sa rekuperacijom toplote menja svoju brzinu ventilacije, a upravljač se vraća na početni ekran.

## 5.7 Napredna upotreba

Upravljač omogućava samo osnovne operacije. Za napredne operacije, pogledajte aplikaciju Madoka Assistant.





### INFORMACIJA

Da biste rukovali daljinskim upravljačem pomoću aplikacije, treba da povežete daljinski upravljač sa mobilnim uređajem na kome je aplikacija instalirana. Za više informacija, pogledajte odeljak "[15.2 Uparivanje](#)" [▶ 94].

## 6 Održavanje i servis

### 6.1 Pregled: Održavanje i servis

Kada je komponentama sistema potrebno održavanje ili servis, obratite se dobavljaču. Da bi ukazao da je vreme za održavanje, daljinski upravljač će prikazati  na početnom ekranu, i/ili prikazati ekran sa upozorenjem čim pritisnete  da biste ušli u glavni meni sa početnog ekrana.

Sledeći ekrani sa upozorenjem su vezani za održavanje unutrašnje jedinice:

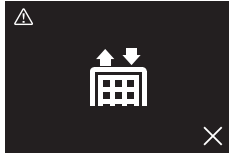
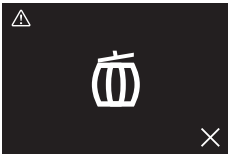

<p>Očisti filter unutrašnje jedinice</p> 	<p>Zameni filter unutrašnje jedinice</p> 
<p>Isprazni kutiju za prašinu unutrašnje jedinice</p> 	<p>—</p>

# 7 Otkrivanje kvarova

U ovom poglavlju

7.1	Pregled: Rešavanje problema.....	33
7.2	Detekcija curenja rashladnog sredstva .....	33
7.2.1	O detektovanju curenja rashladnog sredstva.....	33
7.2.2	Da biste isključili alarm za detekciju curenja .....	34

## 7.1 Pregled: Rešavanje problema

Kada sistem ima grešku, obratite se dobavljaču. Da bi ukazao na grešku, daljinski upravljač prikazuje  na početnom ekranu, i/ili prikazuje ekran sa greškom čim pritisnete  da uđete u glavni meni sa početnog ekrana.



 **INFORMACIJA**

Ako je daljinski upravljač podešen da radi u režimu "nadzor", onda daljinski upravljač dodaje "adresu nadzirane sobe" neispravne unutrašnje jedinice na ekran sa greškom. U režimu "nadzor", obavezno je da se podesi jedinstvena "adresa nadzirane sobe" za svaku unutrašnju jedinicu. "Adresa nadzirane sobe" može da se podesi u aplikaciji Madoka Assistant. Zapazite da se u slučaju višestrukog curenja prikazuje samo adresa prve oštećene jedinice koja prijavljuje grešku.

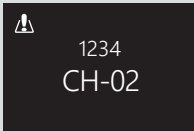

Više informacija o režimima na koje može da se podesi daljinski upravljač potražite u odeljku "4.1 O daljinskom upravljaču" [▶ 12](#)].

## 7.2 Detekcija curenja rashladnog sredstva

Kada sistem detektuje curenje rashladnog sredstva, alarm se uključuje. Isključite alarm i obratite se dobavljaču.

 **INFORMACIJA**

Više informacija o tome šta da radite u aplikaciji u slučaju curenja rashladnog sredstva potražite u odeljku "15 O aplikaciji" [▶ 93](#)].

### 7.2.1 O detektovanju curenja rashladnog sredstva

Informacija koju prikazuje daljinski upravljač u slučaju curenja rashladnog sredstva zavisi od radnog režima na koji je daljinski upravljač podešen.

## Normalan režim rada i "samo alarm"

Glavni daljinski upravljač	Sporedni daljinski upravljač
Daljinski upravljač prikazuje broj unutrašnje jedinice koja curi 	Daljinski upravljač ne prikazuje broj unutrašnje jedinice koja curi 

## Režim nadzora

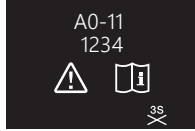
Glavni daljinski upravljač	Sporedni daljinski upravljač
—	Daljinski upravljač prikazuje adresu nadzirane sobe unutrašnje jedinice koja curi 



## INFORMACIJA

Više informacija o režimu potražite u odeljku "4.1 O daljinskom upravljaču" [▶ 12].

## 7.2.2 Da biste isključili alarm za detekciju curenja

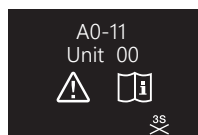

- 1 Pritisnite **+** na 3 sekunde da biste zaustavili alarm.

**Rezultat:** Alarm se isključuje.

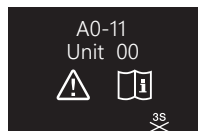

- 2 Posavetujte se sa svojim dobavljačem.



## INFORMACIJA

U slučaju da je daljinski upravljač podešen da radi u režimu "nadzor", daljinski upravljač će prikazati adresu nadzirane sobe unutrašnje jedinice zbog koje se javio alarm za detektovanje curenja. Međutim, nije moguće zaustaviti alarm daljinskog upravljača unutrašnje jedinice (podešen da radi u režimu "normalan rad" ili "samo alarm") sa daljinskog upravljača u režimu "nadzor". Alarm daljinskog upravljača povezanog sa unutrašnjom jedinicom koja curi mora pojedinačno da se isključi.

Za instalatera

## 8 O pakovanju

### 8.1 Da biste raspakovali upravljač

- 1 Otvorite kutiju.
- 2 Odvojite pribor.

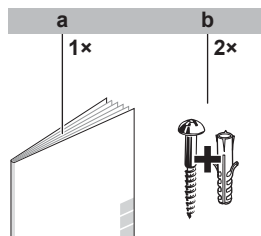

- a** Priručnik za instalaciju i rad  
**b** Zavrtnji za drvo + tiplovi za zid ( $\varnothing 4,0 \times 30$ )

## 9 Priprema

### 9.1 Zahtevi za ožičenje

Sva ožičenja moraju da budu usklađena sa sledećim zahtevima:

Specifikacija žice	Vrednost
Tip	Obloženi vinil gajtan ili kabl (2 žice)
Poprečni presek	0,75~1,25 mm <sup>2</sup>
Maksimalna dužina	500 m

#### 9.1.1 Da biste pripremili ožičenje za instalaciju

- 1 Ogulite oblogu sa dela kabla koji treba da prođe kroz unutrašnjost zadnjeg dela kućišta (L), prema slici i tabeli.
- 2 Neka razlika između dužine 2 žice bude 10 mm.

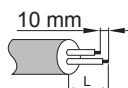

Izlaz ožičenja	L
Gore	±150 mm
Levo	±120 mm
Dole	±100 mm
Iza	Nema zahteva

# 10 Montaža

U ovom poglavlju

10.1	Pregled: Instalacija.....	38
10.2	Montiranje upravljača .....	38
10.2.1	O montiranju daljinskog upravljača .....	38
10.2.2	Da biste montirali upravljač .....	39
10.3	Povezivanje električnog ožičenja.....	39
10.3.1	Mere predostrožnosti prilikom povezivanja električnog ožičenja .....	39
10.3.2	Da biste povezali električno ožičenje.....	40
10.4	Zatvaranje upravljača .....	41
10.4.1	Mere predostrožnosti prilikom zatvaranja daljinskog upravljača .....	41
10.4.2	Da biste zatvorili upravljač.....	41
10.5	Otvaranje daljinskog upravljača .....	42
10.5.1	Mere predostrožnosti prilikom otvaranja daljinskog upravljača .....	42
10.5.2	Da biste otvorili daljinski upravljač .....	42

## 10.1 Pregled: Instalacija

Instalacija daljinskog upravljača tipično se sastoji od sledećih faza:

- 1 Određivanja kako želite da postavite električno ožičenje, i u skladu sa tim otkidanje komadića zadnjeg dela kućišta.
- 2 Montiranje zadnjeg dela kućišta na zid.
- 3 Povezivanje električnog ožičenja.
- 4 Zatvaranje daljinskog upravljača.

## 10.2 Montiranje upravljača

### 10.2.1 O montiranju daljinskog upravljača

Pre nego što budete mogli da montirate upravljač, treba da odredite rutiranje ožičenja, i da u skladu sa tim uklonite deo zadnjeg dela kućišta upravljača.

Ožičenje može biti rutirano odozgo, otpozadi, sleva ili odozdo. Uklonite deo zadnjeg dela kućišta upravljača prema ilustraciji:

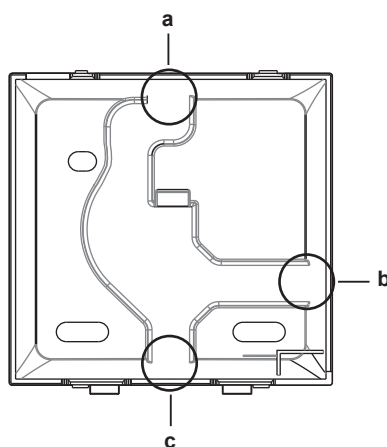

- a** Ožičenje odozgo
- b** Ožičenje sleva
- c** Ožičenje odozdo

Ako rutirate ožičenje otpozadi, ne morate ništa da uklonite.

**INFORMACIJA**

Kada postavljate ožičenje odozgo ili otpozadi, ubacite ožičenje kroz rupu za ubušavanje pre montiranja zadnjeg dela kućišta na zid.

## 10.2.2 Da biste montirali upravljač

- 1 Uzmite zavrtnje i tiplove iz kese sa priborom.
- 2 Montirajte zadnji deo kućišta na ravnu površinu.

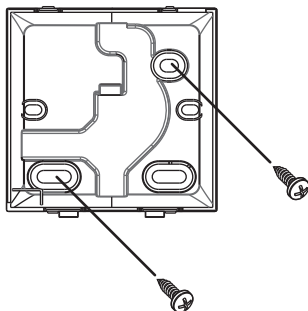
**INFORMACIJA**

Ako je to potrebno (npr. prilikom montiranja na ugradnu električnu razvodnu kutiju), montirajte zadnji deo kućišta pomoću rupa koje se izbijaju.

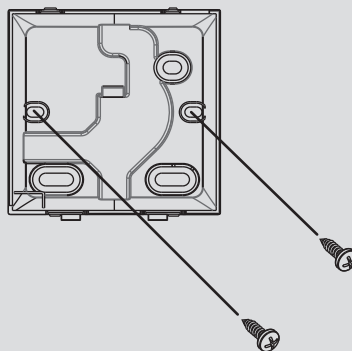
**OBAVEŠTENJE**

Kada montirate zadnje kućište na ugradnu kutiju za električne instalacije u zidu, proverite da li je zid sasvim ravan.

**OBAVEŠTENJE**

Pazite da ne deformišete zadnji deo kućišta prejakim pritezanjem zavrtnjeva za montiranje.

## 10.3 Povezivanje električnog ožičenja

## 10.3.1 Mere predostrožnosti prilikom povezivanja električnog ožičenja

**INFORMACIJA**

Takođe, pročitajte mere predostrožnosti i zahteve u sledećim poglavljima:

- Opšte bezbednosne mere
- Priprema

**UPOZORENJE**

Sve kablove i komponente MORA montirati kvalifikovani električar, i oni MORAJU biti u skladu sa važećim zakonima.

**OPREZ**

Kada povezujete daljinski upravljač sa unutrašnjom jedinicom, obezbedite da sklopka i prenosno ožičenje unutrašnje jedinice ne budu povezani.

**OBAVEŠTENJE**

Ožičenje za konekciju NIJE uključeno.

**OBAVEŠTENJE**

Prilikom ožičavanja, provucite ožičenje dalje od ožičenja izvora napajanja, kako bi se izbegao prijem električne buke (spoljašnja buka).

**INFORMACIJA**

P1 i P2 nisu polarizovani.

## 10.3.2 Da biste povezali električno ožičenje

Povežite terminale upravljača P1/P2 sa terminalima unutrašnje jedinice P1/P2.

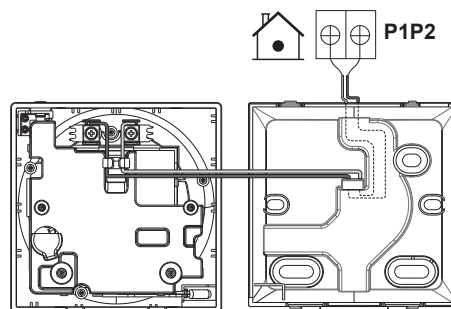
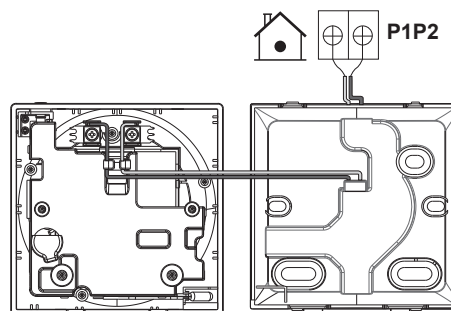
**Odozgo****Otpozadi**

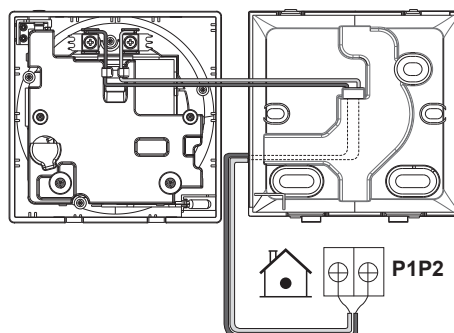
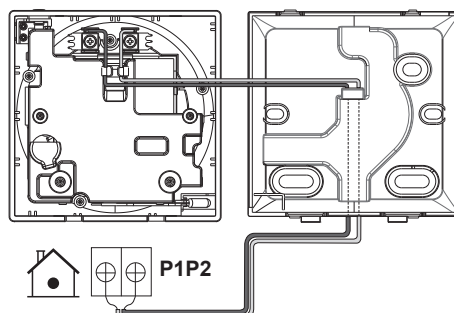
**Sleva****Odozdo**

## 10.4 Zatvaranje upravljača

### 10.4.1 Mere predostrožnosti prilikom zatvaranja daljinskog upravljača

**OPREZ**

Nikada ne dodirujte unutrašnje delove upravljača.

**OPREZ**

Kada zatvarate upravljač, pazite da ne pritisnete žicu.

**OBAVEŠTENJE**

Da biste sprečili oštećenje, proverite da li je prednji deo upravljača bezbedno nalegao u zadnji deo kućišta.

### 10.4.2 Da biste zatvorili upravljač

- 1 Prednji deo upravljača treba da legne uz škljocanje u zadnji deo kućišta.

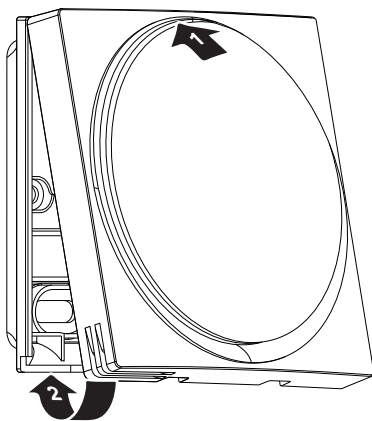

- 2** Kada je mesto za instalaciju očišćeno od prašine, odlepite zaštitni sloj.

## 10.5 Otvaranje daljinskog upravljača

### 10.5.1 Mere predostrožnosti prilikom otvaranja daljinskog upravljača



#### OBAVEŠTENJE

PCB upravljača treba da se montira u prednji deo kućišta. Kada otvarate upravljač, pazite da ne oštetite PCB.



#### OBAVEŠTENJE

Kada je prednji i zadnji deo kućišta razdvojen, proverite da PCB ne dolazi u kontakt sa prljavštinom ili vlagom.

### 10.5.2 Da biste otvorili daljinski upravljač

- 1** Ubacite vrh ravnog odvijača u jedan od mehanizama za zatvaranje na dnu, i polako ga okrećite.

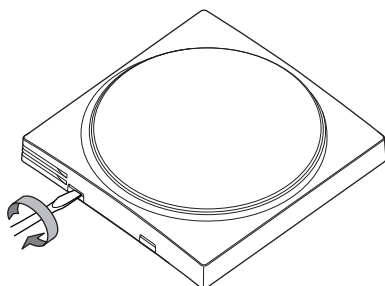

# 11 Pokretanje sistema



## OPREZ

Pre pokretanja sistema, proverite sledeće:

- Ožičenje unutrašnje i spoljašnje jedinice je završeno.
- Poklopci na preklopnim kutijama unutrašnje i spoljašnje jedinice su zatvoreni.

Upravljač dobija energiju od unutrašnje jedinice. On će se pokrenuti čim bude povezan. Da bi upravljač bio u radnom stanju, morate da proverite da li je unutrašnja jedinica uključena.

Kada počne napajanje upravljača, on će automatski da se pokrene. Ako je to prvi i jedini daljinski upravljač povezan sa unutrašnjom jedinicom, on će automatski biti naznačen kao "Normalni" glavni daljinski upravljač.

## 11.1 Naznačavanje daljinskog upravljača

Kada se daljinski upravljač pokrene, naznačite da li radi u režimu "normalni", "samo alarm" ili "nadzor", i naznačite ga kao glavni ili sporedni daljinski upravljač. Ako je daljinski upravljač podešen da radi u režimu "nadzor", on može biti samo sporedni daljinski upravljač.

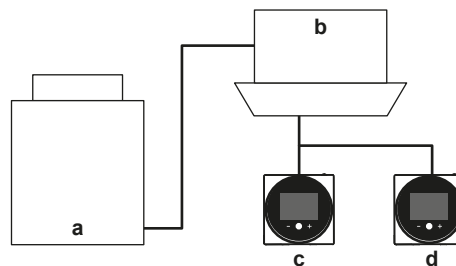

- a Spoljašnja jedinica
- b Unutrašnja jedinica
- c Glavni daljinski upravljač
- d Pomoćni daljinski upravljač

Na informacionom ekranu, status glavni/pomoćni je prikazan sledećim ikonicama:

Ikonica	Opis
	Glavni
	Pomoćni

Za više informacija, pogledajte odeljak "[Informacioni ekran](#)" [▶ 52].



### INFORMACIJA

Moguće je koristiti samo glavni i pomoćni daljinski upravljač istog tipa.



### INFORMACIJA

Ako adapter za digitalni ulazni signal BRP7A5\* predstavlja deo sistema, nije moguće povezati i konfigurisati drugi daljinski upravljač. Povezivanje drugog daljinskog upravljača kada sistem već ima adapter izazvaće grešku adaptera.

**INFORMACIJA**

Ako pomoćni daljinski upravljač ne prikazuje početni ekran dva minuta nakon svog konfigurisanja, isključite napajanje i proverite ožičenje.

**INFORMACIJA**

Nakon ponovnog konfigurisanja sistema, sistemu je potrebno resetovati električno napajanje.

**INFORMACIJA**

Sporedni daljinski upravljači ne podržavaju sve funkcije. Ako ne možete da nađete funkciju na sporednom daljinskom upravljaču, potražite je na glavnom upravljaču.

**INFORMACIJA**

Da bi glavni i sporedni daljinski upravljači funkcionisali zajedno, treba da imaju istu vrednost podešavanja "Zadata vrednost na početnom ekranu" (podešavanje aplikacije Madoka Assistant), tj. svi su podešeni na "Numerički" ili su svi podešeni na "Simbolima".

### 11.1.1 Da bi drugi upravljač bio projektovan kao sporedni

**Preduslov:** Glavni upravljač je već povezan za unutrašnju jedinicu.

- 1 Povežite drugi upravljač.

**Rezultat:** On će se automatski pokrenuti.

- 2 Sačekajte da se na ekranu pojavi greška U5 ili U8.



- 3 Kada se na ekranu pojavi greška U5 ili U8, pritisnite  i držite pritisnuto dok se na ekranu ne pojavi "2".

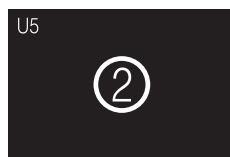

**Rezultat:** Upravljač je sada projektovan kao sporedni.

# 12 Daljinski upravljač: Pregled

U ovom poglavlju

12.1	O daljinskom upravljaču .....	45
12.1.1	Da biste konfigurisali daljinski upravljač .....	46
12.2	Dugmad .....	46
12.3	Statusne ikonice .....	47
12.4	Indikator statusa .....	48
12.4.1	Ponašanje .....	48

## 12.1 O daljinskom upravljaču

U zavisnosti od konfiguracije, daljinski upravljač može da radi u bilo kom od tri režima. Svaki režim nudi različite funkcionalnosti daljinskog upravljača.

Režim	Funkcionalnost
Normalan	<p>Daljinski upravljač je potpuno funkcionalan.</p> <p>Dostupne su sve funkcionalnosti opisane pod "<a href="#">13 Operacije</a>" [▶ 50].</p> <p>Daljinski upravljač može biti glavni ili pomoćni daljinski upravljač.</p>
Samo alarm	<p>Daljinski upravljač deluje samo kao alarm za detektovanje curenja za jednu unutrašnju jedinicu.</p> <p>Nisu dostupne funkcije opisane pod "<a href="#">13 Operacije</a>" [▶ 50].</p> <p>Informacije o alarmu za detektovanje curenja pogledajte u odeljku "<a href="#">7.2 Detekcija curenja rashladnog sredstva</a>" [▶ 33].</p> <p>Daljinski upravljač može biti glavni ili pomoćni daljinski upravljač.</p>
Nadzor	<p>Daljinski upravljač deluje samo kao alarm za detektovanje curenja za ceo sistem, tj. više unutrašnjih jedinica i njihovi odgovarajući daljinski upravljači.</p> <p>Ovaj režim je namenjen za daljinski upravljač koji će se koristiti na lokaciji za nadzor, npr. na recepciji hotela.</p> <p>Nisu dostupne funkcije opisane pod "<a href="#">13 Operacije</a>" [▶ 50].</p> <p>Informacije o alarmu za detektovanje curenja pogledajte u odeljku "<a href="#">7.2 Detekcija curenja rashladnog sredstva</a>" [▶ 33].</p> <p>Daljinski upravljač može biti samo pomoćni daljinski upravljač.</p>

Više informacija o načinu da se podesi daljinski upravljač kako bi radio u specifičnom režimu potražite u poglavlju "Da biste konfigurisali daljinski upravljač" [▶ 46]. Kada koristite režim "Nadzor", važno je da se podesi adresa nadzirane sobe, kako biste znali za koju unutrašnju jedinicu se javio alarm za detektovanje curenja. Pogledajte odeljak "Adresa nadzirane sobe" [▶ 125] za više informacija.

### 12.1.1 Da biste konfigurisali daljinski upravljač



Možete da konfigurirate daljinski upravljač tako da radi u bilo kom od tri režima. Više informacija o režimu potražite u odeljku "12.1 O daljinskom upravljaču" [▶ 45].

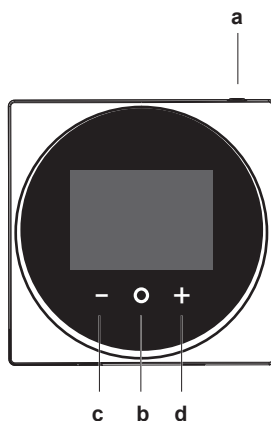

Režim	Konfiguracija
Normalan (podrazumevano)	Promenite podešavanja polja daljinskog upravljača: Režim: <b>R2</b> SW: <b>5</b> Vrednost: <b>0</b>
Samo alarm	Promenite podešavanja polja daljinskog upravljača: Režim: <b>R2</b> SW: <b>5</b> Vrednost: <b>1</b>
Nadzor	Promenite podešavanja polja daljinskog upravljača: Režim: <b>R2</b> SW: <b>5</b> Vrednost: <b>2</b>

Više informacija o načinu da promenite podešavanja polja daljinskog upravljača potražite u odeljku "Podešavanja polja" [▶ 69].

## 12.2 Dugmad







- a  UKLJUČENO/ISKLJUČENO
  - Kada je ISKLJUČENO, pritisnite da UKLJUČITE sistem.
  - Kada je UKLJUČENO, pritisnite da ISKLJUČITE sistem.
- b  ULAZ/AKTIVIRANJE/POSTAVKE

- Na početnom ekranu, uđite u glavni meni.
  - Iz glavnog menija uđite u jedan od podmenija.
  - Iz odgovarajućeg podmenija aktivirajte režim rada/ventilacije.
  - U jednom od podmenija, potvrdite postavku.
- c**  KRUŽENJE/PODEŠAVANJE
- Kruženje ulevo.
  - Podešavanje postavke (podrazumevano: smanjivanje).
- d**  KRUŽENJE/PODEŠAVANJE
- Kruženje udesno.
  - Podešavanje postavke (podrazumevano: povećavanje).

### 12.3 Statusne ikonice

Ikonica	Opis
	<b>Rad sistema uključen (ON).</b> Pokazuje da sistem radi.
	<b>Rad sistema isključen (OFF).</b> Pokazuje da sistem NE radi.
	<b>Bluetooth.</b> <sup>(1)</sup> Pokazuje da daljinski upravljač komunicira sa mobilnim uređajem, koristi se sa aplikacijom Madoka Assistant.
	<b>Zaključavanje.</b> Ukazuje da je funkcija ili režim rada zaključan, pa zato ne može da se koristi niti da se selektuje.
	<b>Centralizovana kontrola.</b> Pokazuje da oprema za centralnu kontrolu (opciono pribor) kontroliše sistem, i da je kontrola sistema ovim daljinskim upravljačem ograničena.
	<b>Promena pod centralizovanom kontrolom.</b> Pokazuje da je promena hlađenje/grejanje pod centralizovanom kontrolom druge unutrašnje jedinice, ili opcionog selektora hlađenje/grejanje koji je povezan sa spoljašnjom jedinicom.
	<b>Odmrzavanje/Vrući start.</b> Pokazuje da je režim za odmrzavanje/vrući start aktivan.
	<b>Raspored/Tajmer.</b> Pokazuje da sistem radi prema rasporedu, ili je omogućen tajmer za ISKLJUČIVANJE.
	<b>Vreme nije zadato.</b> Pokazuje da vreme na daljinskom upravljaču nije podešeno.
	<b>Operacija samočišćenja filtera.</b> Pokazuje da je operacija samočišćenja filtera aktivna.
	<b>Brzi start.</b> Pokazuje da je aktivan režim za brzi start (samo Sky Air).
	<b>Probni rad.</b> Pokazuje da je aktivan režim probnog rada (samo Sky Air).
	<b>Provera.</b> Pokazuje da je u toku provera unutrašnje ili spoljašnje jedinice.
	<b>Periodična provera.</b> Pokazuje da je u toku provera unutrašnje ili spoljašnje jedinice.

<sup>(1)</sup> Marka i logo Bluetooth® su registrovani zaštitni znaci u vlasništvu Bluetooth SIG, Inc. i Daikin Europe N.V. koristi ove znake prema licenci. Drugi zaštitni znaci i poslovna imena pripadaju odgovarajućim vlasnicima.

Ikonica	Opis
	<b>Rezerva.</b> Pokazuje da je unutrašnja jedinica u sistemu postavljena kao rezervna unutrašnja jedinica.
	<b>Pojedinačni smer protoka vazduha.</b> Pokazuje da je omogućen individualni smer protoka vazduha.
	<b>Informacija.</b> Pokazuje da sistem ima da prenese poruku. Da biste videli poruku, idite na ekran za informacije.
	<b>Upozorenje.</b> Pokazuje da se desila greška, ili da je komponenti unutrašnje jedinice potrebno održavanje.
	<b>Limit potrošnje snage.</b> Pokazuje da sistem radi sa ograničenom potrošnjom snage, i da radi sa ograničenim kapacitetom.
	<b>Završetak limita potrošnje snage.</b> Pokazuje da potrošnja snage sistema više nije ograničena, i da sistem više ne radi sa ograničenim kapacitetom.
	<b>Rotacija.</b> Pokazuje da je aktivan režim rotacije.
	<b>Prilagođavanje temperature.</b> Pokazuje da unutrašnja jedinica radi uz prilagođavanje temperature.
	<b>Ventilacija.</b> Pokazuje da je povezana ventilaciona jedinica za rekuperaciju toplote.



#### INFORMACIJA

- Da biste dobili informacije o ikonicama za režim rada i režim ventilacije, pogledajte "[13.2 Režim rada](#)" [▶ 53], odnosno "[Režim ventilacije](#)" [▶ 65].
- Većina ikonica je povezana sa onim što je zadato u aplikaciji Madoka Assistant. Više informacija potražite u aplikaciji.

## 12.4 Indikator statusa

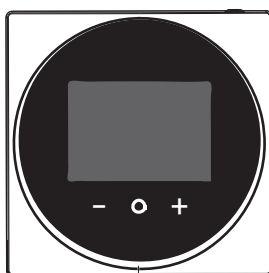

a

a Indikator statusa

### 12.4.1 Ponašanje

Ponašanje indikatora statusa zavisi od podešavanja polja daljinskog upravljača R1-11 (režim indikatora statusa). U zavisnosti od vrednosti koja je zadata za ovo podešavanje, indikator statusa ima sledeće načine ponašanja:

Radni status	Ponašanje indikatora statusa		
	0 (Normalno)	1 (Hotelsko podešavanje 1)	2 (Hotelsko podešavanje 2)
Operacija UKLJUČENA	UKLJUČENO	UKLJUČENO	UKLJUČENO (kada pozadinsko svetlo pređe u oslabljeno stanje, indikator statusa se ISKLJUČUJE)
Operacija ISKLJUČENA	ISKLJUČENO	ISKLJUČENO	ISKLJUČENO
Greška	Treptanje	(Nema izmene)	(Nema izmene)
Upozorenje	UKLJUČENO	UKLJUČENO	UKLJUČENO (kada pozadinsko svetlo pređe u oslabljeno stanje, indikator statusa se ISKLJUČUJE)
Podešavanje intenziteta indikatora statusa	UKLJUČENO	UKLJUČENO	UKLJUČENO
Uparivanje sa unutrašnjom jedinicom	Treptanje	Treptanje	Treptanje

**INFORMACIJA**

Podešavanje polja daljinskog upravljača R1-11 omogućava izmene ponašanja indikatora statusa, čime upravljač postaje prikladan za upotrebu u hotelima.

**INFORMACIJA**

Podrazumevano je da je daljinski upravljač u režimu indikatora statusa "Hotel 2".

# 13 Operacije

U ovom poglavlju

13.1	Osnovna upotreba .....	50
13.1.1	Pozadinsko svetlo ekrana .....	50
13.1.2	Početni ekran .....	51
13.1.3	Informacioni ekran .....	52
13.1.4	Glavni meni .....	53
13.2	Režim rada .....	53
13.2.1	O režimima rada .....	54
13.2.2	Da biste zadali režim rada .....	58
13.3	Zadata vrednost .....	58
13.3.1	O zadatoj vrednosti .....	58
13.3.2	Da biste podesili zadatu vrednost .....	61
13.4	Datum i vreme .....	61
13.4.1	O datumu i vremenu .....	61
13.4.2	Da biste podesili datum i vreme .....	62
13.5	Protok vazduha .....	62
13.5.1	Smer protoka vazduha .....	62
13.5.2	Brzina ventilatora .....	63
13.6	Ventilacija .....	65
13.6.1	Režim ventilacije .....	65
13.6.2	Brzina ventilacije .....	66
13.7	Napredna upotreba .....	66

## 13.1 Osnovna upotreba

### 13.1.1 Pozadinsko svetlo ekrana

Da bi daljinski upravljač mogao da se koristi, pozadinsko svetlo ekrana mora biti UKLJUČENO. U suprotnom, upravljač ne detektuje nijedno pritiskanje dugmeta.

Nakon perioda neaktivnosti, pozadinsko svetlo će se ili ISKLJUČITI, ili će preći u status slabo UKLJUČENO, u zavisnosti od uslova rada:

- Operacija ISKLJUČENA: pozadinsko svetlo ISKLJUČENO;
- Operacija UKLJUČENA: pozadinsko svetlo slabo UKLJUČENO.



#### INFORMACIJA

- Promena stanja pozadinskog svetla nakon perioda neaktivnosti zadaje se podešavanjem polja daljinskog upravljača R1-8 (Tajmer neaktivnosti). Za više informacija, pogledajte odeljak "[Podešavanja polja daljinskog upravljača](#)" [▶ 75].
- Slabljenje pozadinskog svetla se zadaje podešavanjem polja daljinskog upravljača R1-10 (Slabljenje pozadinskog svetla). Za više informacija, pogledajte odeljak "[Podešavanja polja daljinskog upravljača](#)" [▶ 75].
- Uputstvo kako da podesite osvetljenost ekrana i kontrast kada je pozadinsko svetlo UKLJUČENO, pogledajte u odeljku "[Podešavanja ekrana](#)" [▶ 68].

#### Da biste UKLJUČILI pozadinsko svetlo

- 1 Kratko pritisnite .

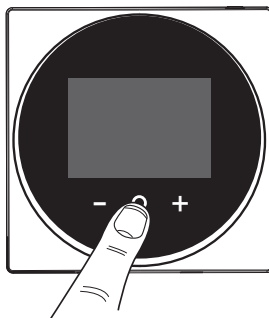

### 13.1.2 Početni ekran

#### Režim početnog ekrana

U zavisnosti od konfiguracije, upravljač ima ili standardni ili detaljni početni ekran. Dok vam standardni početni ekran pruža samo ograničene informacije, detaljni početni ekran vam daje razne informacije preko ikonica statusa. Nakon perioda neaktivnosti, upravljač će se uvek vratiti na početni ekran.

Standardni	Detaljni

#### Rad sa početnim ekranom

U određenim uslovima, upravljač vam dopušta da obavljate radnje na početnom ekranu.

Uslov	Radnja
Sistem radi u režimu hlađenja, grejanja, ili u automatskom režimu rada.	Promena zadate vrednosti 
Sistem se sastoji SAMO od ventilacionih jedinica sa rekuperacijom toplote.	Promena brzine ventilacije 



#### INFORMACIJA

- U zavisnosti od konfiguracije, početni ekran prikazuje zadatu vrednost ili kao numeričku vrednost ili kao simbol. Za više informacija, pogledajte odeljak "[O zadatoj vrednosti](#)" [▶ 58].
- U slučaju da početni ekran prikazuje zadatu vrednost kao simbol, on će prikazivati samo ikonice statusa režima standardnog početnog ekrana, čak i kada je upravljač u režimu detaljnog početnog ekrana.





#### INFORMACIJA

Upravljač je opremljen funkcijom za štednju energije, koja zamračuje ekran nakon perioda neaktivnosti. Da bi se ekran ponovo osvetlio, pritisnite jedno od dugmadi.

## 13.1.3 Informacioni ekran

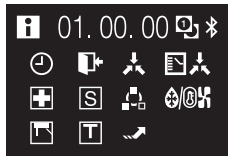
Daljinski upravljač prikuplja informacije o radu na informacionom ekranu.





Kada ima informacija koje treba preneti, daljinski upravljač prikazuje  u gornjem levom uglu početnog ekrana.

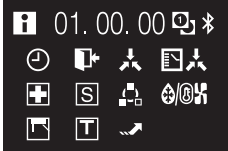
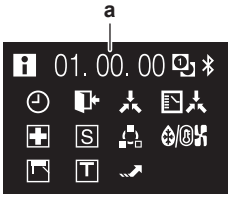

a 

Na informacionom ekranu možete naći sledeće Informacije:

<p><b>Ikonice statusa</b></p> 
<p>Značenje ikonica statusa potražite u odeljku "<a href="#">12.3 Statusne ikonice</a>" [▶ 47].</p>
<p><b>Verzija softvera</b></p>  <p>a Verzija softvera</p>

 **INFORMACIJA**

- Prisustvo ikonica na informacionom ekranu zavisi od radnog statusa. Daljinski upravljač može da prikaže manje ili više ikonica koje su ovde date.
- Informacioni ekran će uvek prikazivati tekuću verziju softvera, bez obzira na radni status.

#### Da biste ušli na informacioni ekran

**Preduslov:** Daljinski upravljač prikazuje početni ekran.

- 1 Pritisnite  i držite pritisnuto dok se ne pojavi informacioni ekran.

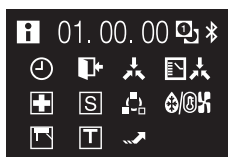

## 13.1.4 Glavni meni

Na početnom ekranu pritisnite  da biste ušli u glavni meni. Koristite  i  da biste kružili kroz menije. Ponovo pritisnite  da biste ušli u jedan od menija.

Meni	Opis
	<b>Režim rada.</b> Podesite režim rada.
	<b>Datum i vreme.</b> Obavite podešavanje datuma i vremena.
	<b>Smer protoka vazduha.</b> Postavite smer protoka vazduha unutrašnje jedinice.
	<b>Brzina ventilatora.</b> Postavite brzinu ventilatora unutrašnje jedinice.
	<b>Režim ventilacije.</b> Postavite ventilaciju kao režim rada.
	<b>Brzina ventilacije.</b> Postavite brzinu ventilatora za radnju ventilacije.
	<b>Bluetooth.</b> Aktivirajte Bluetooth kako biste upravljali sistemom putem aplikacije Madoka Assistant, i/ili izvršili ažuriranje softvera daljinskog upravljača.

**INFORMACIJA**

- U zavisnosti od vrste unutrašnje jedinice kojom rukujete, biće dostupno manje ili više menija.
- U glavnom meniju, ikonica za svaki meni odražava tekuće aktivno podešavanje ili aktivni režim. Kada rukujete upravljačem, meni kroz koji se krećete može izgledati različito od onog koji je predstavljen u ovom priručniku.
- Samo upravljač omogućava osnovno rukovanje sistemom. Za napredno rukovanje (pomeranje unazad, tajmer za planiranje, ...), pogledajte aplikaciju Madoka Assistant.





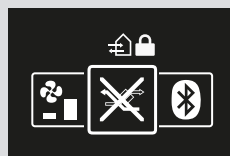

**INFORMACIJA**

Moguće je da su meniji zaključani. U tom slučaju, oni su precrtni u glavnom meniju, i pored njih je ikonica katanca. Zaključavanje funkcija se dešava preko aplikacije Madoka Assistant. Više informacija potražite u aplikaciji Madoka Assistant i "[Zaključavanje funkcije](#)"  116].



## 13.2 Režim rada

Unutrašnja jedinica može da radi u različitim režimima rada.

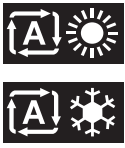
Ikonica	Režim rada
	<b>Hlađenje.</b> U ovom režimu rada, hlađenje će se aktivirati prema zahtevima zadate temperature ili operacije prilagođavanja temperature.
	<b>Grejanje.</b> U ovom režimu rada, grejanje će se aktivirati prema zahtevima zadate temperature ili operacije prilagođavanja temperature.
	<b>Samo ventilator.</b> U ovom režimu rada, vazduh kruži bez grejanja ili hlađenja.
	<b>Sušenje.</b> U ovom režimu rada, vlažnost vazduha će biti smanjena uz minimalno sniženje temperature. Temperatura i brzina ventilatora se kontrolišu automatski, i ne mogu se kontrolisati pomoću daljinskog upravljača. Operacija sušenja neće raditi ako je temperatura prostorije preniska.
	<b>Ventilacija.</b> U ovom režimu rada, prostor se ventilira, ali se ne hladi niti se greje.
	<b>Prečišćavanje vazduha.</b> U ovom režimu rada, radi opciona jedinica za prečišćavanje vazduha.
	<b>Ventilacija + Prečišćavanje vazduha.</b> Kombinacija operacija ventilacije i prečišćavanja vazduha.
	<b>Auto.</b> U auto režimu, unutrašnja jedinica se automatski prebacuje između grejanja i hlađenja, kako to zahteva zadata vrednost.

**INFORMACIJA**

U zavisnosti od unutrašnje jedinice, biće dostupan manji ili veći broj režima rada.

## 13.2.1 O režimima rada

**INFORMACIJA**

Ako je unutrašnja jedinica model koji ima samo hlađenje, ona se isključivo može podesiti da radi u režimu Hlađenje, Samo rad ventilatora, ili Sušenje.

**INFORMACIJA**

Kada režimi rada nisu dostupni u meniju režima rada, može se desiti da su zaključani. Zaključavanje režima rada se dešava preko aplikacije Madoka Assistant. Više informacija potražite u aplikaciji Madoka Assistant i "[Zaključavanje funkcije](#)" [▶ 116].

**INFORMACIJA**

Ako je promena režima rada unutrašnje jedinice pod centralizovanom kontrolom (ikonica statusa "promena pod centralizovanom kontrolom" trepće na početnom ekranu), onda NIJE moguće promeniti režim rada te unutrašnje jedinice. Za više informacija, pogledajte "[Status glavne jedinice za grejanje/hlađenje](#)" [▶ 86].

## Hlađenje

Ako je spoljašnja temperatura vazduha visoka, može proći neko vreme dok unutrašnja sobna temperatura ne dostigne zadatu.

Kada je unutrašnja temperatura niska, i unutrašnja jedinica je podešena da radi u režimu hlađenja, unutrašnja jedinica može prvo preći u režim odmrzavanja (tj. operacija grejanja), kako bi se sprečilo opadanje kapaciteta hlađenja sistema usled mraza na izmenjivaču toplote. Za više informacija, pogledajte "[Grejanje](#)" [▶ 55].



Unutrašnja jedinica može da radi u režimu hlađenja jer radi pod uslovima vraćanja unazad. Za više informacija, pogledajte "[Vraćanje unazad](#)" [▶ 112].

## Grejanje

Kada radi u režimu grejanja, sistemu je potrebno više vremena da dostigne zadatu temperaturu, nego kada radi u režimu hlađenja. Da bi se to nadoknadilo, preporučuje se da se sistem pusti u rad unapred, koristeći funkciju tajmera.

Unutrašnja jedinica može da radi u režimu grejanja, jer radi pod uslovima prilagođavanje zadate vrednosti. Za više informacija, pogledajte odeljak "[Vraćanje unazad](#)" [▶ 112].

Da bi se sprečila hladna promaja i smanjenje kapaciteta grejanja sistema, sistem može da radi u sledećim specijalnim radnim režimima grejanja:

Operacija	Opis
<b>Odmrzavanje</b>	<p>Da bi se sprečio gubitak kapaciteta grejanja usled nakupljanja leda u spoljašnjoj jedinici, sistem će se automatski prebaciti na operaciju odmrzavanja.</p> <p>Tokom operacije odmrzavanja, ventilator unutrašnje jedinice će se zaustaviti, i sledeća ikonica će se pojaviti na početnom ekranu:</p>  <p>Sistem će nastaviti sa normalnim radom nakon oko 6 do 8 minuta.</p>
<b>Vrući start (samo VRV)</b>	<p>Tokom vrućeg starta, ventilator unutrašnje jedinice će se zaustaviti, i sledeća ikonica će se pojaviti na početnom ekranu:</p> 



### INFORMACIJA

Kada se sistem zaustavi dok unutrašnja jedinica radi u režimu grejanja, ventilator će nastaviti da radi još oko 1 minut, kako bi se uklonila preostala toplota iz unutrašnje jedinice.

**INFORMACIJA**

- Što je niža temperatura spoljašnjeg vazduha, to je manji kapacitet grejanja. Ako kapacitet grejanja sistema nije dovoljan, preporučuje se da se u postavku uključi drugi uređaj za grejanje (ako koristite uređaj sa sagorevanjem, redovno provetravajte sobu. Takođe, nemojte koristiti uređaj za grejanje na mestima gde je izložen protoku vazduha iz unutrašnje jedinice).
- Tip unutrašnje jedinice je sa kruženjem vrućeg vazduha. Usled toga, nakon početka rada, unutrašnjoj jedinici treba malo vremena da zagreje sobu.
- Ventilator unutrašnje jedinice će automatski nastaviti sa radom dok unutrašnja temperatura sistema ne poraste do određenog nivoa.
- Kada topli vazduh ostaje ispod plafona i hladno vam je po nogama, preporučuje se da u postavku uključite uređaj za kruženje vazduha.

**Sušenje****OBAVEŠTENJE**

Da bi se sprečilo curenje vode ili kvar sistema, **NEMOJTE** odmah isključivati sistem nakon rada unutrašnje jedinice. Pre isključivanja sistema, sačekajte da odvodna pumpa završi izbacivanje vode koja je zaostala u unutrašnjoj jedinici (oko 1 minuta).









**INFORMACIJA**



Da bi se obezbedio gladak start, nemojte isključivati sistem dok pumpa radi.

**Automatski****INFORMACIJA**

U slučaju logike zadate vrednosti unutrašnje jedinice, sistem ne može da radi u "auto" režimu rada. Zato, da biste omogućili automatski režim rada, pređite na logiku zadate vrednosti daljinskog upravljača. Više informacija potražite u aplikaciji Madoka Assistant i odeljku "[Logika zadate vrednosti](#)" [111].

Logika automatskog režima rada zavisi od postavke logike zadate vrednosti (postavka aplikacije Madoka Assistant).

Pojedinačna zadata vrednost	Dvojna zadata vrednost
 C2 -----  + C1 ----- } 0.5°C - 2°C } 0.5°C - 2°C  SP -----   + C1 ----- } 0.5°C - 2°C } 0.5°C - 2°C C2 -----	 C2 -----  + C1 -----  SP ----- } 0.5°C - 2°C } 0.5°C - 2°C } DIFF  SP -----  + C1 ----- } 0.5°C - 2°C } 0.5°C - 2°C C2 -----

	Zadata temperatura hlađenja
	Zadata temperatura grejanja
DIFF	Minimalna razlika između zadate vrednosti temperature grejanja i zadate vrednosti temperature hlađenja
 +C1	Zadata vrednost za promenu (sa zaštitnim tajmerom)
C2	Prinudna zadata vrednost za promenu

0,5°C~2°C	Intervali temperature između zadatih vrednosti podesivi na terenu
-----------	---

**INFORMACIJA**

Podrazumevana vrednost podesivog opsega temperature (0,5°C~2°C) je 0,5°C.

Promena sa jednog režima rada na drugi se dešava u sledećim slučajevima:

**1. slučaj: primarna promena (+C1)**

Promena se dešava od trenutka kada temperatura u sobi poraste iznad/opadne ispod zadate vrednosti za promenu kod hlađenja/grejanja (C1), a zaštitni tajmer je istekao.

**Primer:**

Pojedinačna zadata vrednost	Dvojna zadata vrednost
<p>Sistem zagreva sobu. Kada posle izvesnog vremena temperatura sobe poraste iznad C1 (23°C), dešava se promena od grejanja na hlađenje, pod uslovom da je zaštitni tajmer istekao. Ako zaštitni tajmer nije istekao, promena će se dešavati tek od trenutka kada tajmer istekne. Kao rezultat promene, zaštitno vreme ponovo počinje da teče, tako da omogući ili spreči sledeću promenu.</p> <p>Sistem hladi sobu. Kada posle izvesnog vremena temperatura sobe opadne ispod C1 (21°C), dešava se promena od hlađenja na grejanje, pod uslovom da je zaštitni tajmer istekao. Ako zaštitni tajmer nije istekao, promena će se dešavati tek od trenutka kada tajmer istekne. Kao rezultat promene, zaštitno vreme ponovo počinje da teče, da omogući ili spreči sledeću promenu.</p>	<p>Sistem zagreva sobu. Kada posle izvesnog vremena temperatura sobe poraste iznad C1 (25°C), dešava se promena od grejanja na hlađenje, pod uslovom da je zaštitni tajmer istekao. Ako zaštitni tajmer nije istekao, promena će se dešavati tek od trenutka kada tajmer istekne. Kao rezultat promene, zaštitno vreme ponovo počinje da teče, tako da omogući ili spreči sledeću promenu.</p> <p>Sistem hladi sobu. Kada posle izvesnog vremena temperatura sobe opadne ispod C1 (21°C), dešava se promena od hlađenja na grejanje, pod uslovom da je zaštitni tajmer istekao. Ako zaštitni tajmer nije istekao, promena će se dešavati tek od trenutka kada tajmer istekne. Kao rezultat promene, zaštitno vreme ponovo počinje da teče, da omogući ili spreči sledeću promenu.</p>

**2. slučaj: prinudna promena (C2)**

Promena je prinudna od trenutka kada temperatura u sobi poraste iznad/opadne ispod zadate vrednosti za zadatu vrednost za prinudnu promenu kod hlađenja/grejanja (C2), dok zaštitni tajmer i dalje teče.

**Primer:**

Pojedinačna zadata vrednost	Dvojna zadata vrednost
<p>Sistem zagreva sobu. Kada temperatura sobe poraste iznad C2 (24°C) dok zaštitni tajmer i dalje teče, dešava se prinudna promena od grejanja na hlađenje.</p> <p>Sistem hladi sobu. Kada temperatura sobe opadne ispod C2 (20°C) dok zaštitni tajmer i dalje teče, dešava se prinudna promena od hlađenja na grejanje.</p>	<p>Sistem zagreva sobu. Kada temperatura sobe poraste iznad C2 (26°C) dok zaštitni tajmer i dalje teče, dešava se prinudna promena od grejanja na hlađenje.</p> <p>Sistem hladi sobu. Kada temperatura sobe opadne ispod C2 (20°C) dok zaštitni tajmer i dalje teče, dešava se prinudna promena od hlađenja na grejanje.</p>



#### INFORMACIJA

Da bi se sprečila previše česta promena režima rada, promena se obično dešava kada zaštitno vreme istekne (tj. 1. slučaj). Međutim, kako bi se sprečilo da soba postane pretopla ili previše hladna, dešava se prinudna promena kada temperatura sobe dostigne C2 dok zaštitni tajmer i dalje teče (tj. 2. slučaj).

### 13.2.2 Da biste zadali režim rada

- 1 Krećite se kroz meni za režim rada.



- 2 Koristite i da biste izabrali režim rada.

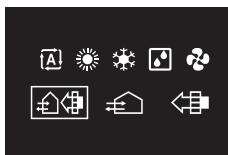

- 3 Pritisnite za aktiviranje.

**Rezultat:** Unutrašnja jedinica menja svoj režim rada, a upravljač se vraća na početni ekran.

## 13.3 Zadata vrednost

Zadata vrednost je ciljna temperatura za režime rada Hlađenje, Grejanje i Auto.

### 13.3.1 O zadatoj vrednosti

U zavisnosti od konfiguracije, početni ekran prikazuje zadatu vrednost temperature kao numeričku vrednost ili kao simbol.

**INFORMACIJA**

O tome kako da podesite zadatu temperaturu na početnom ekranu, vidite aplikaciju Madoka Assistant. Takođe vidite odeljak "Ekran" [▶ 106].

**Zadata temperatura na početnom ekranu: Numerička**

U slučaju da početni ekran prikazuje zadatu vrednost temperature kao numeričku, upravljate temperaturom u sobi tako što podižete ili snižavate zadatu vrednost u koracima od 1°C.



Podrazumevani opseg zadate vrednosti je 16°C~32°C. Ako su postavljena bilo kakva ograničenja ovog opsega pomoću funkcije opsega zadate vrednosti (funkcija aplikacije Madoka Assistant; vidite odeljak "Opseg zadate vrednosti" [▶ 114]), moguće je povećati ili smanjiti zadatu vrednost samo do maksimuma/minimuma opsega zadate vrednosti.

**Zadata temperatura na početnom ekranu: Simbolička**

U slučaju da početni ekran prikazuje zadatu vrednost temperature kao simbol, upravljate temperaturom u sobi tako što podižete ili snižavate zadatu vrednost u odnosu na "referentnu zadatu vrednost temperature" (vizuelno naznačenu oznakom na sredini termometra).

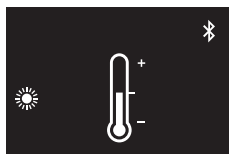

Moguće je podići zadatu vrednost temperature do tri koraka od po 1°C iznad, i smanjiti do tri koraka od po 1°C ispod referentne zadate vrednosti temperature.

**Primer:** ako je referentna zadata vrednost 25°C, moguće je podići zadatu vrednost temperature do 28°C, i smanjiti je do 22°C.

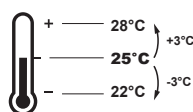
**INFORMACIJA**

O tome kako da podesite referentnu zadatu vrednost temperature, vidite aplikaciju Madoka Assistant. Takođe vidite odeljak "Ekran" [▶ 106].

Izuzetak od ove logike je moguć u sledećim slučajevima:

- Ograničenje opsega zadate vrednosti
- Centralizovana kontrola/kontrola prema rasporedu

### Opseg zadate vrednosti

Ako su postavljena bilo kakva ograničenja podrazumevanog opsega zadate vrednosti temperature (16°C~32°C) pomoću funkcije opsega zadate vrednosti (funkcija aplikacije Madoka Assistant; vidite odeljak "Opseg zadate vrednosti" [▶ 114]), moguće je povećati ili smanjiti zadatu vrednost do zadate gornje/donje granice opsega zadate vrednosti.

**Primer:** ako je referentna temperatura 25°C, možete normalno da smanjite zadatu vrednost u tri koraka na 22°C. Međutim, ako je ograničenje opsega zadate vrednosti podešeno na 23°C, možete da smanjite zadatu vrednost samo na 23°C.

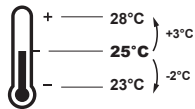

### Centralizovana kontrola/raspored

Ako se sistemom upravlja pomoću centralizovanog daljinskog upravljača ili pomoću rasporeda, onda regularno ograničenje opsega zadate vrednosti od +3°C/−3°C može biti prevaziđeno i promenjeno.

AKO	ONDA
Centralizovani upravljač ili raspored nameće zadatu vrednost koja je u okviru regularnog opsega zadate vrednosti od +3°C/−3°C.	Ne dešava se ništa neuobičajeno, i sistem se pridržava regularne zadate vrednosti i logike opsega zadate vrednosti.

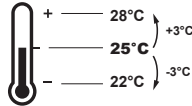
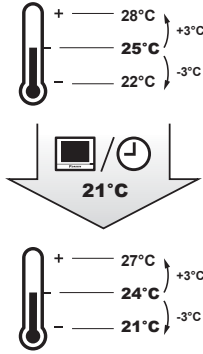
AKO	ONDA
<p>Centralizovani upravljač ili raspored nameće zadatu vrednost koja prelazi regularni opseg zadate vrednosti od <math>+3^{\circ}\text{C}/-3^{\circ}\text{C}</math>.</p>	<p>Nametnuta zadata vrednost postaje nova gornja/donja granica opsega od <math>+3^{\circ}\text{C}/-3^{\circ}\text{C}</math>, i ceo opseg se pomera u odnosu na tu novu granicu.</p> <p><b>Primer:</b> referentna zadata vrednost je podešena na <math>25^{\circ}\text{C}</math>, dajući sledeći opseg zadate vrednosti:</p>  <p>Ako centralizovani upravljač ili raspored promeni zadatu vrednost na <math>21^{\circ}\text{C}</math>, koja je ispod opsega, onda "<math>21^{\circ}\text{C}</math>" postaje nova donja granica, i opseg se pomera u odnosu na tu novu granicu.</p> 

### 13.3.2 Da biste podesili zadatu vrednost

**Preduslov:** Aktivni režim rada je Hlađenje, Grejanje ili Auto.

- 1 Na početnom ekranu, koristite  i  da biste podesili zadatu vrednost.





**Rezultat:** Menja se zadata vrednost za unutrašnju jedinicu.

## 13.4 Datum i vreme

Podesite datum i vreme za unutrašnje jedinice povezane sa daljinskim upravljačem.

### 13.4.1 O datumu i vremenu

U zavisnosti od podešavanja za letnje računanje vremena, meni za datum i vreme ima sledeće indikatore za letnje računanje vremena:

	Letnje vreme
	Zimsko vreme

Više informacija potražite u odeljcima "[Podešavanja polja za unutrašnju jedinicu](#)" [▶ 73] (podešavanja daljinskog upravljača) i "[Datum i vreme](#)" [▶ 108] (podešavanja aplikacije).

### 13.4.2 Da biste podesili datum i vreme

- 1 Krećite se kroz meni za datum i vreme.

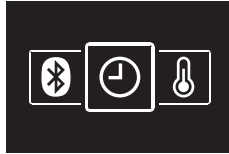

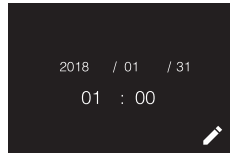

- 2 Pritisnite  da biste aktivirali .

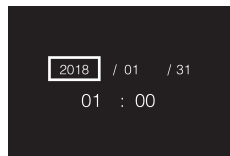

**Rezultat:** Polje postaje izmenljivo.



- 3 Podesite datum i vreme. Podesite pomoću  i . Potvrdite pomoću . Krećite se kroz meni sve dok sva polja ne budu pravilno podešena.

**Rezultat:** Vi podešavate datum i vreme.



#### INFORMACIJA

Potvrđivanje vrednosti u nekom polju automatski će vas odvesti do sledećeg polja. Da biste završili podešavanja i napustili meni, krećite se do poslednjeg polja i potvrdite njegovu vrednosti.



## 13.5 Protok vazduha

### 13.5.1 Smer protoka vazduha

Smer protoka vazduha je smer u kome unutrašnja jedinica uduvava vazduh.

#### O smeru protoka vazduha

Mogu se podesiti sledeći smerovi protoka vazduha:

Smer	Ekran
<b>Fiksni položaj.</b> Unutrašnja jedinica uduvava vazduh u 1 od 5 fiksnih položaja.	
<b>Njihanje.</b> Unutrašnja jedinica menja 5 različitih položaja.	
<b>Auto.</b> Unutrašnja jedinica podešava smer protoka vazduha u skladu sa kretanjem koje registruje senzor pokreta.	



#### INFORMACIJA

- U zavisnosti od vrste unutrašnje jedinice, odnosno postavke sistema i organizacije, možda neće biti dostupan automatski smer protoka vazduha.
- Kod nekih tipova unutrašnjih jedinica nije moguće zadati smer protoka vazduha.

#### Automatska kontrola protoka vazduha

U sledećim radnim uslovima, smer protoka vazduha unutrašnje jedinice se automatski kontroliše:

- Kada je sobna temperatura viša od zadate temperature na upravljaču za operaciju grejanja (uključujući automatski rad).
- Kada unutrašnja jedinica radi u režimu grejanja, a aktivna je funkcija odmrzavanja.
- Kada unutrašnja jedinica radi u neprekidnom režimu, a smer protoka vazduha je horizontalan.

#### Da biste podesili smer protoka vazduha

- 1 Krećite se do menija za smer protoka vazduha.



- 2 Koristite  i  da biste podesili smer protoka vazduha.



- 3 Pritisnite  da biste potvrdili.



**Rezultat:** Unutrašnja jedinica menja svoj smer protoka vazduha, a upravljač se vraća na početni ekran.

### 13.5.2 Brzina ventilatora

Brzina ventilatora je snaga vazdušnog toka koji izlazi iz unutrašnje jedinice.

## O brzini ventilatora

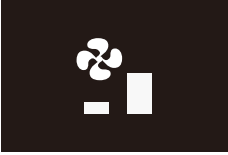
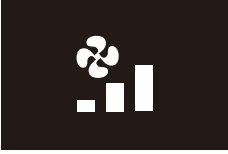
U zavisnosti od unutrašnje jedinice, možete birati između sledećeg:

Brzina ventilatora	Ekran
Brzine 2 ventilatora	
Brzine 3 ventilatora	
Brzine 5 ventilatora	

Kod nekih unutrašnjih jedinica dodatno je podržana automatska brzina ventilatora. U tom slučaju, unutrašnja jedinica automatski podešava brzinu ventilatora, prema zadatoj vrednosti i unutrašnjoj temperaturi.

Brzina ventilatora	Ekran
Automatski	



### INFORMACIJA

- U svrhu mehaničke zaštite, moguće je da se unutrašnja jedinica sama prebaci u režim "Automatska brzina ventilatora".
- Ako ventilator prestane da radi, ne mora biti u pitanju kvar sistema. Ventilator može da se zaustavi u svakom trenutku.
- Možda će trebati malo vremena pre nego što promene načinjene u postavkama brzine ventilatora budu ostvarene.

## Da biste podesili brzinu ventilatora

- 1 Krećite se do menija za brzinu ventilatora.



- 2 Koristite  i  da biste podesili brzinu ventilatora.



- 3 Pritisnite  da biste potvrdili.

**Rezultat:** Unutrašnja jedinica menja svoju brzinu ventilatora, a upravljač se vraća na početni ekran.

## 13.6 Ventilacija





### INFORMACIJA

Podlašavanje ventilacije je moguće SAMO za ventilacione jedinice sa rekuperacijom toplote.

### 13.6.1 Režim ventilacije

Ventilaciona jedinica sa rekuperacijom toplote može da radi u različitim režimima rada.

Ikonica	Režim ventilacije
	<b>Ventilacija sa rekuperacijom energije.</b> Spoljašnji vazduh se dostavlja u sobu nakon prolaska kroz izmenjivač toplote.
	<b>Premošćavanje.</b> Spoljašnji vazduh se dostavlja u sobu bez prolaska kroz izmenjivač toplote.
	<b>Auto.</b> Da bi se prostorija ventilirala na najefikasniji način, ventilaciona jedinica sa rekuperacijom toplote automatski vrši prebacivanje između režima "Premošćavanje" i "Ventilacija sa rekuperacijom energije" (na osnovu internih proračuna).



### INFORMACIJA

U zavisnosti od ventilacione jedinice sa rekuperacijom toplote, biće dostupan manji ili veći broj režima ventilacije.



### INFORMACIJA

Izmene režima ventilacije su moguće nezavisno od toga koja jedinica za grejanje/hlađenje je glavna. Za više informacija, pogledajte odeljak "[Status glavne jedinice za grejanje/hlađenje](#)" [▶ 86].



### OBAVEŠTENJE

Pre pokretanja sistema, jedinica MORA biti pod naponom najmanje 6 sati kako bi se izbeglo otkazivanje kompresora tokom pokretanja.



### INFORMACIJA

Da bi se obezbedio gladak start, nemojte isključivati sistem dok pumpa radi.

### Da biste podesili režim ventilacije

- 1 Krećite se do menija za režim ventilacije.



- 2 Koristite **←** i **→** da biste izabrali režim ventilacije.



**3** Pritisnite  za aktiviranje.

**Rezultat:** Ventilaciona jedinica sa rekuperacijom toplote menja svoj režim rada, a upravljač se vraća na početni ekran.

### 13.6.2 Brzina ventilacije

Brzina ventilacije predstavlja brzinu ventilatora tokom operacije ventilacije.

#### Da biste podesili brzinu ventilacije

**1** Krećite se do menija za brzinu ventilacije.



**2** Koristite  i  da biste podesili brzinu ventilacije.



**3** Pritisnite  da biste potvrdili.

**Rezultat:** Ventilaciona jedinica sa rekuperacijom toplote menja svoju brzinu ventilacije, a upravljač se vraća na početni ekran.

## 13.7 Napredna upotreba

Upravljač omogućava samo osnovne operacije. Za napredne operacije, pogledajte aplikaciju Madoka Assistant.



#### INFORMACIJA

Da biste rukovali daljinskim upravljačem pomoću aplikacije, treba da povežete daljinski upravljač sa mobilnim uređajem na kome je aplikacija instalirana. Za više informacija, pogledajte odeljak "[15.2 Uparivanje](#)" [▶ 94].

# 14 Konfiguracija











U ovom poglavlju

14.1	Instalacioni meni.....	67
14.1.1	O instalacionom meniju .....	67
14.1.2	Podešavanja ekrana .....	68
14.1.3	Podešavanja indikatora statusa .....	69
14.1.4	Podešavanja polja.....	69
14.1.5	Razna podešavanja.....	76
14.2	Ažuriranje softvera .....	90
14.2.1	O ažuriranju softvera.....	90
14.2.2	Ažuriranje softvera pomoću aplikacije .....	90
14.2.3	Ažuriranje softvera pomoću alata za ažuriranje.....	91

## 14.1 Instalacioni meni

### 14.1.1 O instalacionom meniju

U instalacionom meniju možete načiniti sledeća podešavanja:

Kategorija	Ikonica	Podešavanja
Podešavanja ekrana		Osvetljenost
		Kontrast
Podešavanja indikatora statusa		Intenzitet
Podešavanja polja		Podešavanja polja za unutrašnju jedinicu
		Podešavanja polja daljinskog upravljača
Razna podešavanja		Grupna adresa i AirNet adresa
		Blokiranje spoljašnjeg ulaza
		Prinudni rad ventilatora UKLJUČEN
		Status glavne jedinice za grejanje/hlađenje
		Test alarma za curenje rashladnog sredstva
		Informacije



**Da biste ušli u instalacioni meni**

**Preduslov:** Daljinski upravljač prikazuje početni ekran.

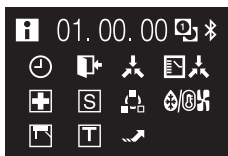
- 1 Pritisnite  i držite pritisnuto dok se ne pojavi informacioni ekran:

**INFORMACIJA**

- Prisustvo ikonica na informacionom ekranu zavisi od radnog statusa. Daljinski upravljač može da prikaže manje ili više ikonica koje su ovde date.
- Informacioni ekran će uvek prikazivati tekuću verziju softvera, bez obzira na radni status.

- 2 Na informacionom ekranu, istovremeno pritisnite  i , i držite ih pritisnute dok ne uđete u instalacioni meni:

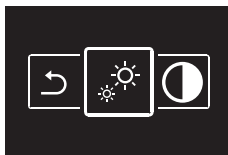

**Rezultat:** Sada ste u instalacionom meniju.

## 14.1.2 Podešavanja ekrana

**Da biste podesili osvetljenost ekrana**

**Preduslov:** Vi ste u instalacionom meniju.

- 1 Krećite se do menija za osvetljenost ekrana.

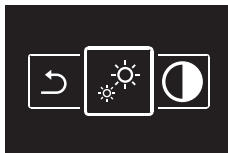

- 2 Koristite  i  da biste podesili osvetljenost ekrana.

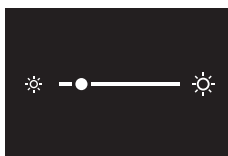

- 3 Pritisnite  da biste potvrdili.

**Rezultat:** Ekran podešava svoju osvetljenost, a daljinski upravljač se vraća na instalacioni meni.

**Da biste podesili kontrast ekrana**

**Preduslov:** Vi ste u instalacionom meniju.

- 1 Krećite se do menija za kontrast ekrana.

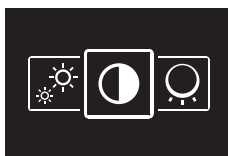

- 2 Koristite **−** i **+** da biste podesili kontrast ekrana.

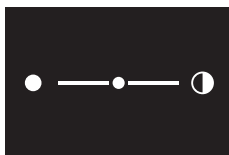

- 3 Pritisnite **○** da biste potvrdili.

**Rezultat:** Ekran podešava svoj kontrast, a daljinski upravljač se vraća na instalacioni ekran.

### 14.1.3 Podešavanja indikatora statusa

#### Da biste podesili intenzitet indikatora statusa

**Preduslov:** Vi ste u instalacionom meniju.

- 1 Krećite se do menija za intenzitet indikatora statusa.



- 2 Koristite **−** i **+** da biste podesili intenzitet indikatora statusa.



- 3 Pritisnite **○** da biste potvrdili.

**Rezultat:** Indikator statusa podešava svoj intenzitet, a daljinski upravljač se vraća na instalacioni meni.

### 14.1.4 Podešavanja polja

#### O podešavanjima polja

Daljinski upravljač omogućava podešavanja polja vezanih za unutrašnju jedinicu, i za sam daljinski upravljač.

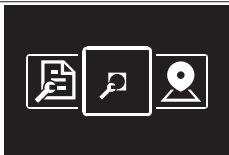
Ekran	Podešavanja polja
	Unutrašnja jedinica
	Daljinski upravljač

U oba slučaja, postupak podešavanja je isti. Za uputstva, pogledajte odeljak "Postupak podešavanja" [▶ 70].





### Postupak podešavanja

Podešavanja polja se sastoje od sledećih komponenti:

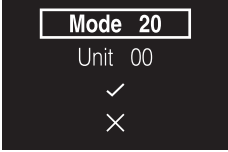
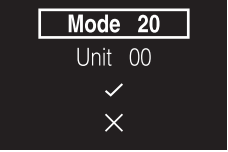
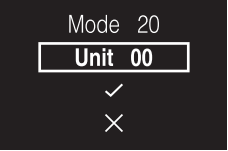
- 1 Režimi ("Mode"),
- 2 Jedinice ("Unit"),
- 3 Podešavanja ("SW"), i
- 4 Vrednosti ovih podešavanja.

Meniji za podešavanja polja imaju dva nivoa. Vi postavljate režime i jedinice na prvom nivou, i podešavanja i vrednosti na drugom nivou.

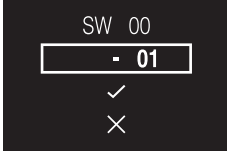
Nivo	Opis
Prvi nivo  	<p>Režim (Mode)</p>  <p>Režim je grupa podešivih parametara.</p> <p>U tabelama za podešavanja polja, pronađite raspoložive brojeve režima u koloni "Mode". Brojevi režima koji se primenjuju na pojedinačne unutrašnje jedinice nalaze se u zagradama u koloni "Mode".</p> <hr/> <p>Jedinica (Unit) (samo podešavanja polja za unutrašnju jedinicu)</p>  <p>Jedinica je pojedinačni uređaj na koji može da se primeni podešavanje.</p> <p>Kada postavljate podešavanja polja za pojedinačne jedinice, ovo je mesto gde definišete broj jedinice na koju se podešavanje odnosi.</p> <p>Kada postavljate podešavanja polja za grupe jedinica, NE zadajete broj jedinice. Podešavanja će se onda primenjivati na sve unutrašnje jedinice koje su deo te grupe.</p>

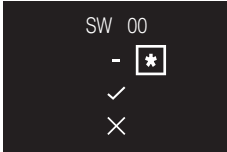
Nivo	Opis
Drugi nivo 	Podešavanje (SW)  Podešavanje je podesivi parametar. To su podešavanja koja vi zadajete. U tabelama za podešavanja polja, pronađite raspoložive brojeve podešavanja u koloni "SW".
	<b>Vrednost</b>  Vrednost predstavlja jedan od fiksnih skupova vrednosti koje možete izabrati za podešavanje. Kada polje vrednosti sadrži "-", ne postoje raspoložive vrednosti za izabrano podešavanje:  Kada postavljate grupno podešavanje, možete podesiti vrednost SAMO ako polje vrednosti sadrži "*" (ako polje vrednosti NE sadrži "*", ne možete primeniti izabrano podešavanje na grupu):  U tabelama za podešavanja polja, pronađite raspoložive vrednosti za svako podešavanje u koloni "Vrednost".

### Navigacija

Da biste se kretali kroz menije za podešavanje polja, koristite **←**, **○** i **→**.

- 1 Koristite **←** i **→** da biste pomerali marker.

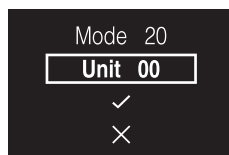

- 2 Pritisnite **○** da biste izabrali komponentu podešavanja polja.

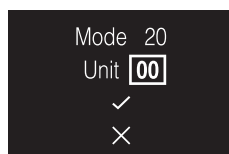

- 3 Da biste promenili vrednost te komponente podešavanja polja, koristite  ili .
- 4 Pritisnite  da biste potvrdili tu vrednost.
- 5 Na prvom nivou, izaberite  da biste se pomerili na drugi nivo.

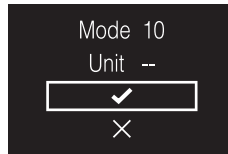

- 6 Na drugom nivou, krećite se i birajte na isti način kao na prvom nivou.
- 7 Izaberite  da biste potvrdili i aktivirali napravljena podešavanja.



- 8 U svakom trenutku, izaberite  da biste se vratili na prethodni nivo.

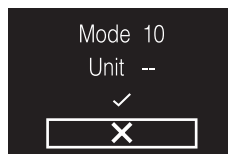

## Podešavanja polja za unutrašnju jedinicu

Postupak podešavanja se razlikuje, u zavisnosti od toga da li želite da napravite podešavanja za pojedinačne unutrašnje jedinice, ili za grupe unutrašnjih jedinica.

### Pojedinačne unutrašnje jedinice

- Definišite režim podešavanjem broja Mode (broj u zagradi)
- Definišite jedinicu na koju će se podešavanje primenjivati, podešavanjem broja Unit
- Definišite podešavanje, podešavanjem broja SW
- Definišite vrednost za to podešavanje

### Grupe unutrašnjih jedinica

- Definišite režim podešavanjem broja Mode (broj NIJE u zagradi)
- NEMOJTE podešavati broj Unit (podešavanje se odnosi na sve jedinice u grupi)
- Definišite podešavanje, podešavanjem broja SW
- Definišite vrednost za to podešavanje

Mode	SW	Opis podešavanja (SW)	—					
			01	02	03	04		
10 (20)	00	<b>Tajmer za zaprijanost filtera:</b> podesite tajmer tako da se na ekranu pojavi obaveštenje "Vreme za čišćenje filtera".	Lako	±10000 h	Teško	±5000 h	—	—
				±2500 h		±1250 h		
				±200 h		±100 h		
	01	<b>Filter sa produženim radnim vekom:</b> ako je primenljivo, podesite koji tip filtera sa produženim radnim vekom se koristi.	Filter sa produženim radnim vekom		Filter sa veoma produženim radnim vekom		—	—
	02	<b>Senzor termostata daljinskog upravljača:</b> podesite kako se koristi senzor termostata daljinskog upravljača.	Koristi se u kombinaciji sa termistorom unutrašnje jedinice		Ne koristi se		Isključivo se koristi	—
	03	<b>Onemogućiti znak za filter:</b> podesite da li će znak za filter biti prikazan ili neće.	Displej	Nemoj da prikažeš		—	—	
11 (21)	00	<b>Istovremeni rad:</b> podesite istovremeni režim rada unutrašnje jedinice (Sky Air)	Par	Dublet	Triplet	Dvostruki dublet		
12 (22)	01	<b>Spoljašnji unos uključen/isključen:</b> podesite rad kontakata koji nisu pod naponom T1/T2 (kontakti unutrašnje jedinice)	Prinudno isključivanje (OFF)	Operacija uključivanja/isključivanja (On/OFF)		Hitan slučaj	Prinudno isključivanje (više klijenata)	
	02	<b>Diferencijal termostata:</b> ako sistem sadrži daljinski senzor, podesite korak za porast/opadanje.	1°C	0,5°C		—	—	
13 (23)	00	<b>Velika brzina izlaznog vazduha:</b> podesite u slučaju visokih plafona.	hs2,7 m	2,7 m < hs3 m		3 m < hs3,5 m		
	01	<b>Smer protoka vazduha:</b> podesite u slučaju da je unutrašnja jedinica opremljena opcionim kompletom koji blokira protok vazduha.	4-smerni protok	3-smerni protok		2-smerni protok		
	03	<b>Funkcija protoka vazduha:</b> podesite ako je unutrašnja jedinica opremljena dekorativnom pločom na izlazu vazduha.	Opremljen	Nije opremljen				
	04	<b>Obim smera protoka vazduha</b>	Gornji	Normalno		Donji		
	06	<b>Spoljašnji statički pritisak:</b> podesite spoljašnji statički pritisak (prema otporu povezanih cevi). FHYK: pridržavajte se podešavanja za visoke plafone.	Normalno	Visok statički pritisak		Nizak statički pritisak		
15 (25)	03	<b>Odvodna pumpa za vlaženje</b>	Nije opremljen	Operacija grejanja: kontinualna		Operacija grejanja: 3 minuta UKLJUČENO/5 minuta ISKLJUČENO <sup>(a)</sup>		
1c	01	<b>Senzor termostata:</b> podesite koji senzor termostata želite da koristite.	Termistor unutrašnje jedinice	Termistor daljinskog upravljača		—	—	
1c	12	<b>Kontakt sa prozorom B1 (spoljašnji unos)</b>	Ne koristi	Koristi				
1c	13	<b>Kontakt sa karticom za vrata B2 (spoljašnji unos)</b>	Ne koristi	Koristi				
1e	02	<b>Funkcija vraćanja temperature:</b> podesite operaciju vraćanja zadate temperature.	Bez vraćanja	Samo grejanje		Samo hlađenje	Grejanje i hlađenje	
1e	07	<b>Vreme preklapanja rotacije.</b> Podesite vreme preklapanja rotacije.	30 minuta	15 minuta		10 minuta	5 minuta	
1B	08	<b>Letnje računanje vremena.</b> Podesite kako će sistem kontrolisati letnje računanje vremena.	Onemogućiti	Automatska promena		Manuelna promena	Centralizovana kontrola	

<sup>(a)</sup> Ovo je primenljivo za šifre 02-06. Šifre 05 i 06 nisu prikazane u tabeli. Pogledajte uputstvo za servisiranje radi detaljnijih informacija.

**INFORMACIJA**

- Povezivanje opcionog pribora za unutrašnju jedinicu može da izazove promene podešavanja nekih polja. Više informacija pogledajte u Priručniku za instalaciju opcionog pribora.
- Detalje o konkretnim podešavanjima polja za svaki tip unutrašnje jedinice potražite u uputstvu za instaliranje unutrašnje jedinice.
- Nisu prikazana podešavanja polja koja nisu dostupna za povezanu unutrašnju jedinicu.
- Podrazumevane vrednosti za podešavanje polja se razlikuju u zavisnosti od modela unutrašnje jedinice. Više informacija pogledajte u priručniku za servis unutrašnje jedinice.

## Podešavanja polja daljinskog upravljača

Mode	SW	Opis SW	Vrednost	Podrazumevana vrednost
R1	3	Podešavanje termistora daljinskog upravljača (hlađenje)	<b>0:</b> -3,0°C, <b>1:</b> -2,5°C, <b>2:</b> -2,0°C, <b>3:</b> -1,5°C, <b>4:</b> -1,0°C, <b>5:</b> -0,5°C, <b>6:</b> ±0°C, <b>7:</b> +0,5°C, <b>8:</b> +1,0°C, <b>9:</b> +1,5°C, <b>10:</b> +2,0°C, <b>11:</b> +2,5°C, <b>12:</b> +3,0°C	6
	4	Podešavanje termistora daljinskog upravljača (grejanje)	<b>0:</b> -3,0°C, <b>1:</b> -2,5°C, <b>2:</b> -2,0°C, <b>3:</b> -1,5°C, <b>4:</b> -1,0°C, <b>5:</b> -0,5°C, <b>6:</b> ±0°C, <b>7:</b> +0,5°C, <b>8:</b> +1,0°C, <b>9:</b> +1,5°C, <b>10:</b> +2,0°C, <b>11:</b> +2,5°C, <b>12:</b> +3,0°C	6
	5	Podešavanje termistora daljinskog upravljača (auto)	<b>0:</b> -3,0°C, <b>1:</b> -2,5°C, <b>2:</b> -2,0°C, <b>3:</b> -1,5°C, <b>4:</b> -1,0°C, <b>5:</b> -0,5°C, <b>6:</b> ±0°C, <b>7:</b> +0,5°C, <b>8:</b> +1,0°C, <b>9:</b> +1,5°C, <b>10:</b> +2,0°C, <b>11:</b> +2,5°C, <b>12:</b> +3,0°C	6
	6	Podešavanje termistora daljinskog upravljača (samo ventilator)	<b>0:</b> -3,0°C, <b>1:</b> -2,5°C, <b>2:</b> -2,0°C, <b>3:</b> -1,5°C, <b>4:</b> -1,0°C, <b>5:</b> -0,5°C, <b>6:</b> ±0°C, <b>7:</b> +0,5°C, <b>8:</b> +1,0°C, <b>9:</b> +1,5°C, <b>10:</b> +2,0°C, <b>11:</b> +2,5°C, <b>12:</b> +3,0°C	6
	7	Početni ekran	<b>0:</b> Detaljni <b>1:</b> Standardno	1
	8	Tajmer neaktivnosti za pozadinsko svetlo	<b>0:</b> 5 sekundi <b>1:</b> 10 sekundi <b>2:</b> 20 sekundi	0
	9	Podešavanje slabljenja indikatora statusa	<b>0:</b> 0% (ISKLUČENO), <b>1:</b> 1%, <b>2:</b> 2%, <b>3:</b> 3%, <b>4:</b> 5%, <b>5:</b> 7%, <b>6:</b> 9%, <b>7:</b> 11%, <b>8:</b> 13%, <b>9:</b> 15%, <b>10:</b> 17%, <b>11:</b> 20%	9
	10	Slabljenje pozadinskog svetla	<b>0:</b> 0% (ISKLUČENO), <b>1:</b> 1%, <b>2:</b> 2%, <b>3:</b> 3%, <b>4:</b> 4%, <b>5:</b> 5%	5
	11	Režim indikatora statusa	<b>0:</b> Normalan <b>1:</b> Hotelsko podešavanje 1 <b>2:</b> Hotelsko podešavanje 2	2
	13	Bluetooth Obaveštenje o niskom nivou energije	<b>0:</b> Uvek obavestiti <b>1:</b> Omogući manuelno	0

Mode	SW	Opis SW	Vrednost	Podrazumevana vrednost
R2	1	Indikator tastera osetljivog na dodir (na ekranu)	0: Nema 1: Mali 2: Srednji 3: Velika	1
	5	Režim daljinskog upravljača	0: Normalan 1: Samo alarm 2: Nadzor	0
1E	8	Zadata temperatura na početnom ekranu	1: Numerička 2: Simbolička	1



#### INFORMACIJA

Podešavanje polja daljinskog upravljača R1-11 omogućava izmene ponašanja indikatora statusa, čime upravljač postaje prikladan za upotrebu u hotelima.

### 14.1.5 Razna podešavanja

#### Grupna adresa

##### O grupnoj adresi

Da biste upravljali sistemom pomoću centralne opreme za upravljanje, treba da dodelite neophodne adrese unutrašnjim jedinicama. Moguće je dodeliti adresu grupi unutrašnjih jedinica, ili pojedinačnoj unutrašnjoj jedinici.

Grupa unutrašnjih jedinica	
Pojedinačna unutrašnja jedinica	

#### Da biste dodelili adresu grupi unutrašnjih jedinica

**Preduslov:** Vi ste u instalacionom meniju.

- 1 Krećite se do menija za podešavanje adrese.

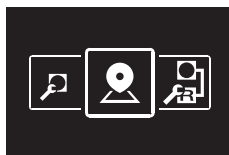

- 2 Izaberite "Group"

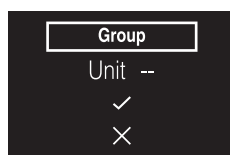

- 3 Potvrdite svoj izbor.

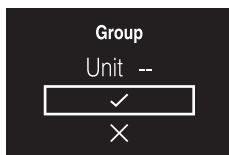

- 4 Definišite adresu.

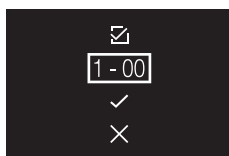

- 5 Pre nego što potvrdite adresu,  obavezno mora biti izabrano.

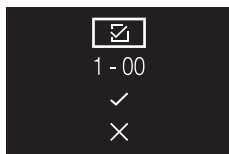

- 6 Potvrdite adresu.

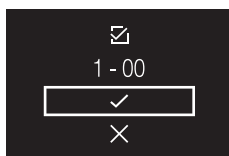

**Rezultat:** Dodelili ste adresu grupi unutrašnjih jedinica.

### Da biste dodelili adresu pojedinačnoj unutrašnjoj jedinici

**Preduslov:** Vi ste u instalacionom meniju.

- 1 Krećite se do menija za podešavanje adrese.

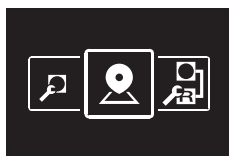

- 2 Izaberite "Group(Unit)"

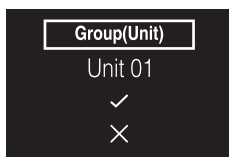

- 3 Definišite unutrašnju jedinicu za koju želite da zadate adresu.



- 4 Potvrdite svoj izbor.

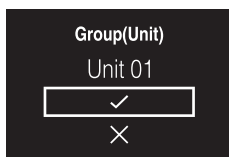

- 5 Definišite adresu.

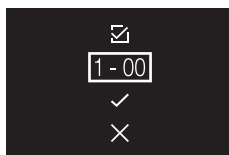

- 6 Pre nego što potvrdite adresu,  obavezno mora biti izabrano.

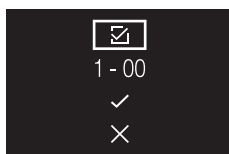

- 7 Potvrdite adresu.

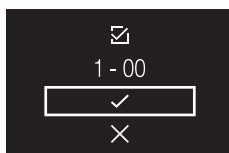

**Rezultat:** Dodelili ste adresu unutrašnjoj jedinici.

#### Da biste uklonili adresu

- 1 Krećite se do adrese koju želite da uklonite.
- 2 Izmenite  u .

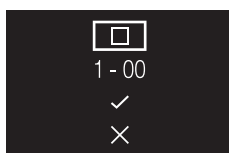

- 3 Potvrdite svoj izbor.

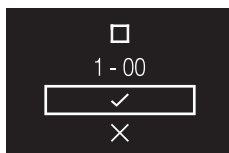

**Rezultat:** Adresa će biti uklonjena.

#### AirNet adresa

##### O AirNet adresi

Da biste povezali sistem sa AirNet sistemom za praćenje i dijagnostiku, treba da dodelite neophodne adrese unutrašnjim i spoljašnjim jedinicama.

Unutrašnje jedinice	
Spoljašnje jedinice	

#### Da biste dodelili AirNet adresu unutrašnjoj jedinici

**Preduslov:** Vi ste u instalacionom meniju.

- 1 Krećite se do menija za podešavanje adrese.

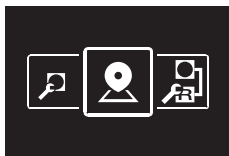

- 2 Izaberite "I/U"

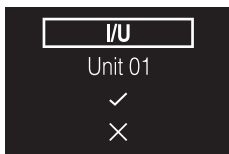

- 3 Definišite unutrašnju jedinicu za koju želite da zadate adresu.

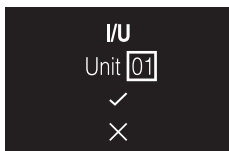

- 4 Potvrdite svoj izbor.

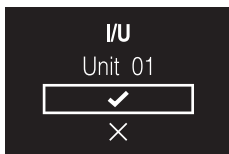

- 5 Definišite adresu.

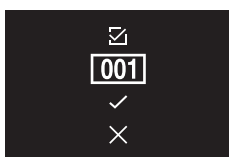

- 6 Pre nego što potvrdite adresu,  obavezno mora biti izabrano.



- 7 Potvrdite adresu.

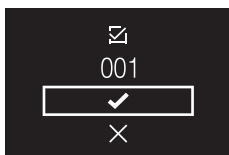

**Rezultat:** Dodelili ste AirNet adresu unutrašnjoj jedinici.

### Da biste dodelili AirNet adresu spoljašnjoj jedinici

**Preduslov:** Vi ste u instalacionom meniju.

- 1 Krećite se do menija za podešavanje adrese.

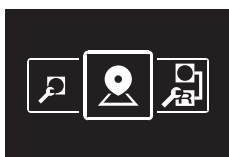

- 2 Izaberite "O/U"

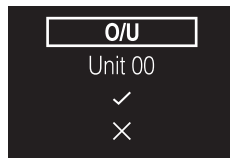

- 3 Definišite spoljašnju jedinicu za koju želite da zadate adresu.

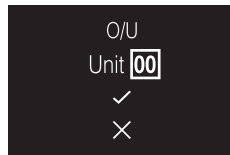

- 4 Potvrdite svoj izbor.

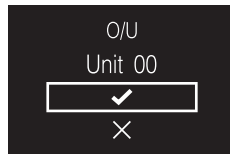

- 5 Definišite adresu.

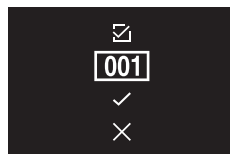

- 6 Pre nego što potvrdite adresu,  obavezno mora biti izabrano.



- 7 Potvrdite adresu.

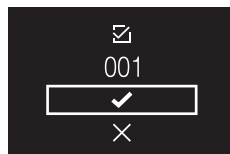

**Rezultat:** Dodelili ste AirNet adresu spoljašnjoj jedinici.

#### Da biste uklonili adresu

- 1 Krećite se do adrese koju želite da uklonite.

- 2 Izmenite  u .

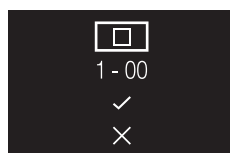

- 3 Potvrdite svoj izbor.

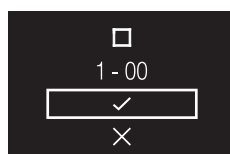

**Rezultat:** Adresa će biti uklonjena.

## Blokiranje spoljašnjeg ulaza

### O blokiranju spoljašnjeg ulaza

Blokiranje spoljašnjeg ulaza omogućava integraciju spoljašnjih kontakata u upravljačku logiku sistema. Dodavanjem kontakta sa karticom za vrata i/ili kontakta sa prozorom podešavanju upravljanja, moguće je postići da sistem odgovori na ubacivanje kartice u čitač kartica/uklanjanje kartice iz čitača kartica i/ili otvaranje/zatvaranje prozora.



#### INFORMACIJA

Da bi se koristila ta funkcija, potrebno je da adapter za digitalni ulazni signal BRP7A5\* bude deo sistema.

- Proverite da li su adapter za digitalni ulazni signal i njegovi opcioni kontakti (kontakt sa prozorom B1 i kontakt sa karticom za vrata B2) pravilno instalirani. Potvrdite da je bežični kontakt adaptera za digitalni ulazni signal u ispravnom položaju. Uputstvo za instaliranje adaptera za digitalni ulazni signal pogledajte u priručniku za instalaciju adaptera za digitalni ulazni signal.
- Kada adapter za digitalni ulazni signal ne funkcioniše kako treba, blokiranje spoljašnjeg ulaza nije dostupno na meniju.
- Kada adapter za digitalni ulazni signal predstavlja deo sistema, sistem ne omogućava povezivanje sporednog daljinskog upravljača.
- Kada adapter za digitalni ulazni signal predstavlja deo sistema, nije moguće koristiti funkciju planiranja.
- Kada adapter za digitalni ulazni signal predstavlja deo sistema, kao i centralizovani upravljač, funkcijom blokiranja spoljašnjeg ulaza upravlja centralizovani upravljač, a ne adapter.

### Da biste napravili podešavanja za blokiranje spoljašnjeg ulaza

**Preduslov:** Vi ste u instalacionom meniju.

- 1 Krećite do menija za blokiranje spoljašnjeg ulaza.

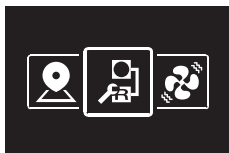

- 2 Koristite **←** i **→** da biste se kretali kroz meni.
- 3 Pritisnite **○** da biste izabrali parametar.
- 4 Kada je parametar izabran, pomoću **←** i **→** promenite vrednost tog parametra.
- 5 Kada je parametar izabran, pritisnite **○** da biste potvrdili vrednost tog parametra.
- 6 Kada ste završili podešavanja, potvrdite sva podešavanja izborom **✓** i pritiskom na **○**.



**Rezultat:** Sistem će se restartovati i primeniti sve načinjene izmene.



#### INFORMACIJA

Pregled podesivih parametara i njihovo značenje pogledajte u odeljku "[Pregled podešavanja blokiranja spoljašnjeg ulaza](#)" [▶ 82].

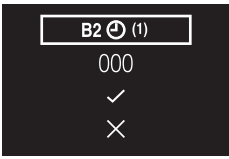
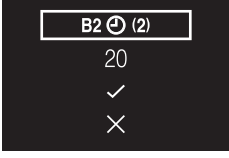
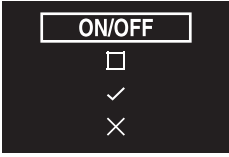
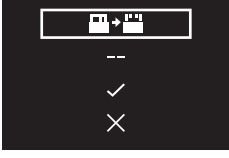
## Pregled podešavanja blokiranja spoljašnjeg ulaza

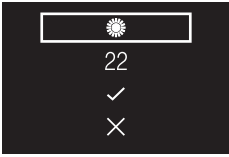
Parametar	Opis	Moguće vrednosti	Podrazumevana vrednost
<b>B2 Delay Timer</b> 	Tajmer koji se pokreće čim se ukloni kartica za vrata. Jedinica nastavlja normalan rad, sve dok vreme na tajmeru ne istekne.	0-10 minuta	"1 min"
<b>B2 Reset Timer</b> 	Tajmer koji se pokreće čim istekne vreme na tajmeru za kašnjenje. Kada istekne vreme na ovom tajmeru, prethodni status (tj. Regularna zadata vrednost) se menja u status <b>"Podešavanje podrazumevanog resetovanja"</b> .	0-20 sati	"20 sati"
<b>Resetovanje UKL./ISKLJ.</b> 	Status <b>"Podešavanje podrazumevanog resetovanja"</b> uključen/isključen	"UKLJUČENO", "ISKLUČENO", "--"	"ISKLUČENO"
<b>Režim resetovanja</b> 	Režim rada <b>"Podešavanje podrazumevanog resetovanja"</b>	Auto, hlađenje, grejanje, samo ventilator, --	"--"
<b>Resetovanje zad. vredn. za hlađenje</b> 	<b>"Podešavanje podrazumevanog resetovanja"</b> zadate vrednosti za hlađenje	Vidite opseg zadate vrednosti unutrašnje jedinice i ograničenje opsega zadate vrednosti, "--"	"22°C"
<b>Resetovanje zad. vredn. za grejanje</b> 	<b>"Podešavanje podrazumevanog resetovanja"</b> zadate vrednosti za grejanje	Vidite opseg zadate vrednosti unutrašnje jedinice i ograničenje opsega zadate vrednosti, "--"	"22°C"

**INFORMACIJA**

Kada je vrednost parametra "--", to znači da, kada vreme na tajmerima istekne, ništa se ne menja za taj parametar, i zadržava se trenutna aktivna vrednost.

## Logika kontakta sa prozorom

Kontakt sa prozorom B1	Kontakt sa karticom za vrata B2	Vreme	Radnja
Kontakt je zatvoren (prozor je zatvoren)	Kontakt je zatvoren (kartica za vrata je UBAČENA)	—	<ul style="list-style-type: none"> <li>Normalan rad unutrašnje jedinice.</li> <li>Jedinica se vraća u prethodno stanje pre otvaranja kontakta.</li> </ul>
Kontakt je otvoren (prozor je otvoren)	Kontakt je zatvoren (kartica za vrata je UBAČENA)	—	<p>Rad jedinice je prinudno isključen:</p> <ul style="list-style-type: none"> <li>Nema funkcionalnosti tajmera za kašnjenje i resetovanje.</li> <li>Nema funkcionalnosti vraćanja unazad.</li> <li>Nije moguće uključiti/isključiti jedinicu pomoću ON/OFF dugmeta daljinskog upravljača.</li> </ul>

## Logika kontakta sa karticom za vrata

Kontakt sa prozorom B1	Kontakt sa karticom za vrata B2	Vreme	Radnja
Kontakt je zatvoren (prozor je zatvoren)	Kontakt je zatvoren (kartica za vrata je UBAČENA)	<ul style="list-style-type: none"> <li>—</li> <li>Tajmer za kašnjenje &lt; Vreme &lt; Tajmer za resetovanje</li> <li>Vreme &gt; Tajmer za resetovanje</li> </ul>	<ul style="list-style-type: none"> <li>Jedinica normalno radi.</li> <li>Ako vreme na tajmeru za resetovanje nije isteklo, jedinica se vraća u prethodno stanje pre otvaranja kontakta.</li> <li>Ako je vreme na tajmeru za resetovanje isteklo, jedinica se vraća na "<b>Podešavanje podrazumevanog resetovanja</b>" (pogledajte "<a href="#">Pregled podešavanja blokiranja spoljašnjeg ulaza</a>" [▶ 82]).</li> </ul>
Kontakt je zatvoren (prozor je zatvoren)	Kontakt je otvoren (kartica za vrata je IZBAČENA)	Vreme < Tajmer za kašnjenje	Normalan rad unutrašnje jedinice.

Kontakt sa prozorom B1	Kontakt sa karticom za vrata B2	Vreme	Radnja
Kontakt je zatvoren (prozor je zatvoren)	Kontakt je otvoren (kartica za vrata je IZBAČENA)	Vreme > Tajmer za kašnjenje	Rad jedinice je prinudno isključen: <ul style="list-style-type: none"> <li>U zavisnosti od toga da li je funkcija vraćanja temperature omogućena, vraćanje unazad će raditi ili neće raditi.</li> <li>Nije moguće uključiti/isključiti jedinicu pomoću ON/OFF dugmeta daljinskog upravljača.</li> <li>Kada istekne vreme tajmera za kašnjenje, tajmer za resetovanje će početi odbrojavanje.</li> </ul>



#### INFORMACIJA

- "Prethodno stanje" može biti stanje isključeno/uključeno, režim rada, zadata vrednost za hlađenje i zadata vrednost za grejanje.
- Kada koristite kontakte, brzina ventilatora, kao i zadate vrednosti za vraćanje temperature kod hlađenja i grejanja mogu se u svakom trenutku izmeniti, bez gubitka izmena.
- Brzina ventilatora se nezavisno skladišti za dva glavna režima rada (grejanje i hlađenje). Odvojena podešavanja brzine ventilatora se čuvaju sa jedne strane za radni režim grejanja, a sa druge strane za radni režim hlađenja, sušenja, i samo rad ventilatora.
- Kod zatvaranja kontakta, izmene načinjene kada je kontakt sa karticom za vrata otvoren i vreme na tajmeru za kašnjenje nije isteklo (normalan rad) NEĆE biti sačuvane.

#### Kombinacija logike kontakta sa prozorom i kontakta sa karticom za vrata

- Kontakt sa prozorom ima prioritet u odnosu na tajmer za kašnjenje, a funkcionalnost vraćanja unazad u odnosu na kontakt sa karticom za vrata:

Kada se kontakt sa prozorom otvori dok je kontakt sa karticom za vrata otvoren, tajmer za kašnjenje će trenutno isteći ako još uvek radi, a prilagođavanje zadate vrednosti neće više funkcionisati. Tajmer za resetovanje će odmah početi da odbrojava, ili se neće resetovati ako već radi.

- Funkcionalnost tajmera za resetovanje kontakta sa karticom za vrata ima prioritet u odnosu na kontakt sa prozorom kada se vraća u prethodno stanje:

Kada se kontakt sa karticom za vrata otvori dok je kontakt sa prozorom otvoren, tajmer za kašnjenje će početi da radi. Kada istekne vreme tajmera za kašnjenje, tajmer za resetovanje će početi da radi. Kada istekne vreme na tajmeru za resetovanje, prethodni status se ažurira na status **"Podešavanje podrazumevanog resetovanja"**.

#### Primer 1

- Uklanjanje karticu za vrata.

**Rezultat:** Unutrašnja jedinica nastavlja normalan rad, sve dok vreme na tajmeru za kašnjenje ne istekne.

- 2** Otvarate prozor pre nego što istekne vreme na tajmeru za kašnjenje.
- Rezultat:** Unutrašnja jedinica se odmah zaustavlja. Nije moguće uključiti niti isključiti jedinicu, funkcionalnost vraćanja zadate temperature ne radi, tajmer za kašnjenje prestaje da odbrojava, i tajmer za resetovanje počinje da odbrojava.
- 3** Ponovo ubacujete karticu za vrata.
- Rezultat:** Prethodno stanje se ažurira. Jedinica je prinudno isključena, a funkcionalnost vraćanja zadate temperature je i dalje onemogućena (pogledajte "[Logika kontakta sa prozorom](#)" [▶ 83]).
- AKO** vreme na tajmeru za resetovanje NIJE isteklo pre ubacivanja kartice za vrata, prethodno stanje je isto kao prvobitno, jer se desila samo promena na prvobitno stanje.
- AKO** JE vreme na tajmeru za resetovanje isteklo pre ubacivanja kartice za vrata, prethodno stanje je "**Podešavanje podrazumevanog resetovanja**".
- 4** Zatvarate prozor.
- Rezultat:** Jedinica se vraća u prethodno stanje. Prethodno stanje zavisi od isteka vremena na tajmeru za resetovanje.

## Primer 2

- 1** Otvarate prozor.
- Rezultat:** Jedinica se odmah zaustavlja. Nije moguće uključiti niti isključiti jedinicu pomoću dugmeta ON/OFF, funkcionalnost vraćanja zadate temperature ne radi, a tajmer za kašnjenje ne prestaje da odbrojava.
- 2** Uklanjate karticu za vrata.
- Rezultat:** Tajmer za kašnjenje počinje da odbrojava.
- 3** Ponovo zatvarate prozor.
- Rezultat:** Nema promene statusa. Biće kao da niste otvorili prozor (vraćanje zadate temperature će raditi ako je omogućeno).
- AKO** JE isteklo vreme tajmera za kašnjenje pre zatvaranja prozora, tajmer za resetovanje će početi odbrojavanje. Zatvaranje prozora ne utiče na tajmer za resetovanje.
- AKO** NIJE isteklo vreme tajmera za kašnjenje pre zatvaranja prozora, ono će odmah isteći, i tajmer za resetovanje će početi odbrojavanje. Kada istekne vreme na tajmeru za resetovanje, prethodni status se ažurira na status "Podešavanje podrazumevanog resetovanja".
- 4** Ponovo ubacujete karticu za vrata.
- Rezultat:**
- AKO** vreme na tajmeru za resetovanje NIJE isteklo pre ubacivanja kartice za vrata, jedinica se vraća u stanje pre otvaranja prozora (poslednji status "uključeno");
- AKO** JE vreme na tajmeru za resetovanje isteklo pre ubacivanja kartice za vrata, jedinica prelazi u status "Podešavanje podrazumevanog resetovanja".

## Prinudni rad ventilatora UKLJUČEN

### O funkciji Prinudni rad ventilatora UKLJUČEN

Prinudni rad ventilatora UKLJUČEN omogućava da prinudno uključite rad ventilatora pojedinačne unutrašnje jedinice. Na taj način, možete proveriti koji broj unutrašnje jedinice je dodeljen nekoj unutrašnjoj jedinici.

### Da biste prinudno uključili ventilator

**Preduslov:** Vi ste u instalacionom meniju.

- 1 Krećite se do menija Prinudni rad ventilatora UKLJUČEN.



- 2 Izaberite broj unutrašnje jedinice.



- 3 Izaberite  i pritisnite  da biste prinudno uključili ventilator.



**Rezultat:** Ventilator unutrašnje jedinice koji odgovara izabranom broju unutrašnje jedinice počinje da radi.

### Status glavne jedinice za grejanje/hlađenje

## O glavnom statusu za grejanje/hlađenje

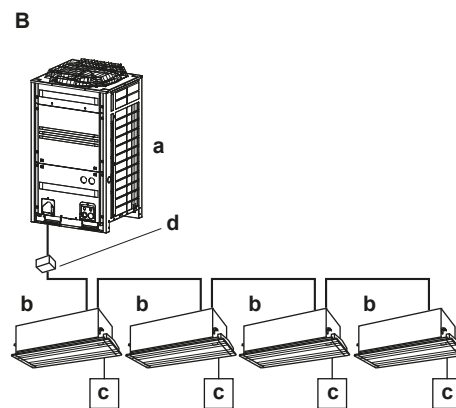
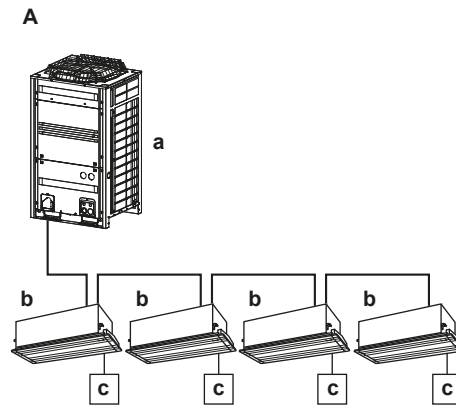

- A** Sistem toplotnih pumpi
- B** Sistem za rekuperaciju toplote
- a** Spoljašnja jedinica
- b** Unutrašnja jedinica
- c** Daljinski upravljač
- d** BS jedinica

Kada je više unutrašnjih jedinica vezano za spoljašnju jedinicu, jedna od ovih jedinica (ili grupa unutrašnjih jedinica, u slučaju grupe kontrole) treba da bude postavljena kao glavna za hlađenje/grejanje. Ostale jedinice/grupe onda postaju podređene za hlađenje/grejanje, i njihov rad ograničava glavna jedinica (npr. jedna spoljašnja jedinica ne dozvoljava jednoj unutrašnjoj jedinici da radi u režimu hlađenja, dok druga radi u režimu grejanja).

Kada je jedna unutrašnja jedinica, ili grupa unutrašnjih jedinica, postavljena kao glavna za grejanje/hlađenje, druge unutrašnje jedinice automatski postaju podređene. Za više informacija, pogledajte odeljak "[Da biste zadali glavni status za grejanje/hlađenje](#)" [▶ 88].

### Ikonica statusa

Status glavne jedinice za grejanje/hlađenje odgovara sledećoj ikonici statusa:



Ova ikonica statusa se ponaša kako je prikazano u sledećoj tabeli:

Ako daljinski upravljač prikazuje ...	Onda...
... NEMA ikonice statusa	... Unutrašnja jedinica vezana za taj daljinski upravljač je glavna jedinica za grejanje/hlađenje.
... KONSTANTNA ikonica statusa	... Unutrašnja jedinica vezana za taj daljinski upravljač je podređena jedinica glavne jedinice za grejanje/hlađenje.
... TREPTANJE ikonice statusa	... NIJEDNA unutrašnja jedinica još nije postavljena kao glavna jedinica za grejanje/hlađenje.

### Režimom rada

Režim rada unutrašnje jedinice se ponaša kako je prikazano u sledećoj tabeli:

Ako je glavna jedinica ...	Onda podređene jedinice ...
... podešena na "grejanje", "sušenje" ili "auto" režim rada	... počinju da rade u istom režimu rada kao glavna jedinica. Za njih nisu dostupni drugi režimi.
... podešena na režim rada "Hlađenje"	... onda podređene jedinice ne mogu da rade u režimu "Grejanje", ali još uvek mogu da rade u režimu "Hlađenje", "Samo rad ventilatora" i "Sušenje".
... podešena na režim "Samo ventilator"	... može da radi SAMO u režimu "Samo ventilator".

Kada je unutrašnja jedinica postavljena kao glavna, status glavne jedinice može biti ukinut. Za više informacija, pogledajte odeljak "[Da biste ukinuli glavni status za grejanje/hlađenje](#)" [▶ 89]. Da biste pretvorili podređenu jedinicu/grupu u glavnu, prvo ukinite glavni status trenutno glavne jedinice.



#### INFORMACIJA

Izmenе režima ventilacije su moguće nezavisno od toga koja jedinica za grejanje/hlađenje je glavna.

### Da biste zadali glavni status za grejanje/hlađenje

**Preduslov:** Nijedna unutrašnja jedinica još nije postavljena kao glavna za grejanje/hlađenje (ikonica "promena pod centralizovanom kontrolom" trepće na svim daljinskim upravljačima).

**Preduslov:** Vi upravljate daljinskim upravljačem unutrašnje jedinice koju želite da postavite kao glavnu za grejanje/hlađenje.

- 1 Krećite se kroz meni za režim rada.



- 2 Podesite režim rada na hlađenje ili grejanje.

**Rezultat:** Unutrašnja jedinica je sada glavna za grejanje/hlađenje (ikonica "promena pod centralizovanom kontrolom" nije na daljinskom upravljaču).

**Rezultat:** Svi pomoćni daljinski upravljači prikazuju ikonicu "promena pod centralizovanom kontrolom".

## Da biste ukinuli glavni status za grejanje/hlađenje

**Preduslov:** Vi ste u instalacionom meniju.

**Preduslov:** Vi upravljate daljinskim upravljačem unutrašnje jedinice kojoj želite da ukinete status glavne jedinice.

- 1 Krećite se do menija glavne jedinice za grejanje/hlađenje.

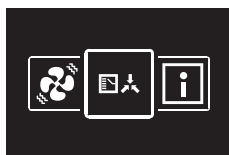

- 2 Pritisnite **+** da biste ukinuli status glavne unutrašnje jedinice.

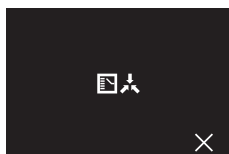

**Rezultat:** Unutrašnja jedinica više nema status glavne.

**Rezultat:** Daljinski upravljači svih unutrašnjih jedinica prikazuju trepćuću ikonicu "promena pod centralizovanom kontrolom".

## Test alarma za curenje rashladnog sredstva

### Osnovni podaci o testu alarma za curenje rashladnog sredstva

Moguće je testirati alarm za curenje rashladnog sredstva.

### Da biste testirali alarm za curenje rashladnog sredstva

**Preduslov:** Vi ste u instalacionom meniju.

- 1 Krećite se do menija za test alarma za curenje rashladnog sredstva.



- 2 Pritisnite **○** da biste ušli u meni i tako aktivirali alarm.

**Rezultat:** Daljinski upravljač počinje da zuji, i indikator statusa počinje da trepće.

**Rezultat:** Na daljinskom upravljaču se prikazuje sledeći ekran:

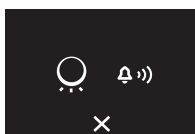

- 3 Da biste ponovo prekinuli alarm, pritisnite **○**.

**Rezultat:** Alarm se zaustavlja, i daljinski upravljač se vraća na instalacioni meni.



#### INFORMACIJA

Alarm za curenje rashladnog sredstva takođe može da se testira koristeći aplikaciju Madoka Assistant. Pogledajte "[Test alarma za curenje rashladnog sredstva](#)" [125] za više podataka.

## Informacija

### O informacionom meniju

U informacionom meniju možete pogledati sledeće informacije:

**Da biste videli informacije****Preduslov:** Vi ste u instalacionom meniju.

- 1 Krećite se do informacionog menija.



- 2 Pročitajte informacije.

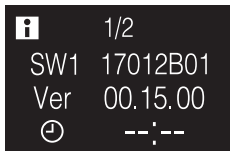

- 3 Pritisnite **+** da biste otišli na drugu stranu.

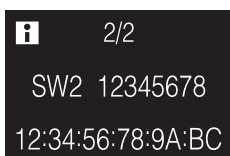

## 14.2 Ažuriranje softvera

### 14.2.1 O ažuriranju softvera

Preporučuje se da daljinski upravljač ima najnoviju verziju softvera. Postoje dva načina za izvođenje ažuriranja softvera.

Ažuriranje softvera	Uputstvo
Aplikacija Madoka Assistant	"Ažuriranje softvera pomoću aplikacije" [▶ 90]
Alat za ažuriranje	"Ažuriranje softvera pomoću alata za ažuriranje" [▶ 91]

**INFORMACIJA**

- Kada je softver daljinskog upravljača zastareo, aplikacija Madoka Assistant će preporučiti ažuriranje softvera tog upravljača čim pokušate da ga povežete (upravljač) sa aplikacijom.
- Provera tekuće verzije softvera daljinskog upravljača moguća je na informacionom ekranu (vidite "Informacioni ekran" [▶ 52]) i/ili u informacionom meniju ("O informacionom meniju" [▶ 89]).

### 14.2.2 Ažuriranje softvera pomoću aplikacije

Da biste ažurirali softver pomoću aplikacije:

- 1 Uverite se da je Bluetooth aktiviran na daljinskom upravljaču (📶 prikazano na početnom ekranu). U suprotnom, aktivirajte Bluetooth prema uputstvu datom u odeljku "Da biste napravili Bluetooth konekciju" [▶ 95].
- 2 Na početnom ekranu aplikacije, dodirnite pločicu na daljinskom upravljaču čiji softver želite da ažurirate, i pratite uputstva.

**INFORMACIJA**

Aplikacija Madoka Assistant je dostupna na Google Play i App Store.

**INFORMACIJA**

Kada prvi put povezujete daljinski upravljač sa Vašim uređajem, aplikacija i korisnički interfejs će pokrenuti proceduru numeričkog poređenja. Da biste uspešno povezali upravljač sa aplikacijom, pratite proceduru.

Nakon svakog uspešnog povezivanja sa mobilnim uređajem, upravljač automatski čuva informacije o tom mobilnom uređaju, kako bi olakšao buduće ponovno povezivanje. Ove informacije se nazivaju "informacijama o povezivanju".

Kada nema sačuvanih informacija o povezivanju (tj. pri prvom povezivanju, ili nakon što su ručno uklonjene), moraćete da prođete proceduru numeričkog poređenja.

Kada su informacije o povezivanju sačuvane, možete povezati upravljač sa mobilnim uređajem tako što ćete učiniti da upravljač pošalje Bluetooth signal i dodirnuti pločicu upravljača u aplikaciji. Upravljač će se zatim automatski povezati sa mobilnim uređajem.

Informacije o povezivanju se automatski čuvaju, i mogu se ukloniti ručno. Uklonite informacije o povezivanju sa upravljača kada želite da ažurirate softver sa mobilnog uređaja koji nije onaj o kojem upravljač sadrži informacije.

**INFORMACIJA**

Da biste povezali daljinski upravljač sa mobilnim uređajem putem Bluetooth uređaja, i da biste obavili ažuriranje softvera, neophodno je da ostanete blizu daljinskog upravljača (tj. u dometu Bluetooth uređaja).

### 14.2.3 Ažuriranje softvera pomoću alata za ažuriranje

#### Da biste ažurirali softver pomoću programa za ažuriranje

**Preduslov:** PC sa programom Updater (obratite se dobavljaču radi ispravne verzije softvera)

**Preduslov:** PC USB kabl EKPCAB4 ili novija varijanta (uključuje USB kabl i dodatne konekzione kablove)

- 1 Proverite da li je unutrašnja jedinica ISKLJUČENA sa napajanja.
- 2 Povežite daljinski upravljač za PC.

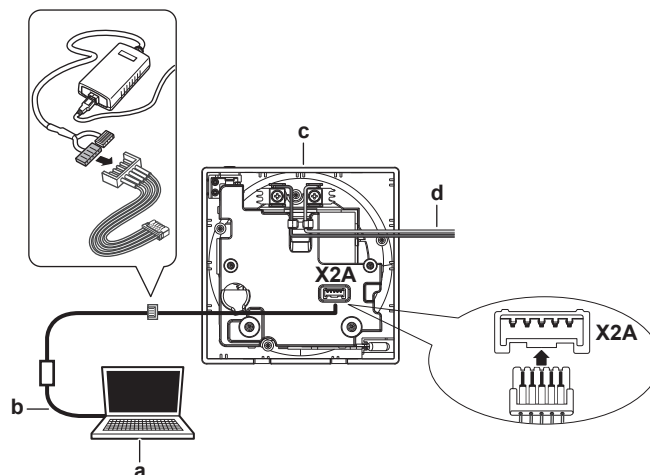

- a PC sa programom Updater
- b USB kabl
- c PCB daljinskog upravljača
- d Ka unutrašnjoj jedinici

- 3** UKLJUČITE unutrašnju jedinicu na napajanje.
- 4** Otvorite Updater.
- 5** U programu Updater, idite na "ažuriraj postupak".
- 6** Ukucajte naziv modela daljinskog upravljača.
- 7** Izaberite željeni postupak ažuriranja.
- 8** Pratite uputstva na ekranu.

# 15 O aplikaciji

Aplikacija Madoka Assistant prati daljinski upravljač BRC1H. Dok daljinski upravljač omogućava samo osnovne operacije i konfiguraciju, aplikacija nudi naprednu funkcionalnost rada i konfiguracije.

## U ovom poglavlju

15.1	Pregled rada i konfiguracije .....	94
15.2	Uparivanje.....	94
15.2.1	O uparivanju .....	94
15.2.2	Da biste uparili aplikaciju sa daljinskim upravljačem .....	94
15.2.3	Da biste napravili Bluetooth konekciju .....	95
15.2.4	Da biste prekinuli Bluetooth konekciju.....	97
15.2.5	Da biste uklonili informacije o povezivanju .....	98
15.3	Nivoi korisničkog pristupa .....	100
15.3.1	Osnovni podaci o nivoima korisničkog pristupa .....	100
15.3.2	Osnovni režim.....	100
15.3.3	Napredni režim.....	100
15.3.4	Režim za instalaciju .....	101
15.4	Demo režim.....	102
15.4.1	O demo režimu.....	102
15.4.2	Da biste pokrenuli demo režim.....	102
15.4.3	Da biste izašli iz demo režima .....	102
15.5	Funkcije.....	103
15.5.1	Pregled: Funkcije .....	103
15.5.2	Ažuriranje firmvera daljinskog upravljača .....	106
15.5.3	Obaveštenja.....	106
15.5.4	Status glavni/pomoćni.....	106
15.5.5	Ekran.....	106
15.5.6	Indikator statusa.....	107
15.5.7	Datum i vreme.....	108
15.5.8	Osnovni podaci.....	108
15.5.9	Ukloni informacije o povezivanju.....	108
15.5.10	Detektovanje prisustva .....	108
15.5.11	Tajmer ISKLJUČEN .....	109
15.5.12	Potrošnja energije .....	109
15.5.13	Limit potrošnje snage.....	109
15.5.14	Automatsko resetovanje zadate vrednosti.....	110
15.5.15	Raspored.....	110
15.5.16	Praznik .....	111
15.5.17	Logika zadate vrednosti .....	111
15.5.18	Vraćanje unazad .....	112
15.5.19	Pojedinačni smer protoka vazduha.....	113
15.5.20	Aktivna cirkulacija vazduha .....	114
15.5.21	Opseg zadate vrednosti.....	114
15.5.22	Status glavne jedinice za grejanje/hlađenje .....	114
15.5.23	Obim smera protoka vazduha.....	115
15.5.24	Sprečavanje promaje .....	115
15.5.25	Brzi start .....	115
15.5.26	Blokiranje spoljašnjeg ulaza .....	116
15.5.27	Operacija odmrzavanja .....	116
15.5.28	Zaključavanje funkcije .....	116
15.5.29	Tihi režim .....	118
15.5.30	Greške i upozorenja .....	118
15.5.31	Broj jedinice.....	118
15.5.32	Automatsko čišćenje filtera.....	119
15.5.33	Obaveštenja o filteru.....	119
15.5.34	AirNet adresa.....	119
15.5.35	Grupna adresa .....	119
15.5.36	Podešavanja polja.....	120
15.5.37	Rotiranje zadatka.....	121
15.5.38	Probni rad.....	122
15.5.39	Status jedinice .....	124
15.5.40	Radno vreme .....	124
15.5.41	Kontakt informacije.....	124
15.5.42	Aktivna cirkulacija vazduha .....	124

15.5.43	Podešavanje prenošenja .....	125
15.5.44	Adresa nadzirane sobe .....	125
15.5.45	Test alarma za curenje rashladnog sredstva .....	125

## 15.1 Pregled rada i konfiguracije

Aplikacija neprekidno traži daljinske upravljače BRC1H da bi se sa njima povezala. Svi daljinski upravljači koji su u opsegu vašeg mobilnog telefona navedeni su u početnom meniju pod Bliski uređaji. Takođe možete da nađete spisak daljinskih upravljača sa kojima ste nedavno komunicirali pod Nedavno korišćeni uređaji.

Da biste radili sa sistemom i/ili ga konfigurisali, dodirnite pločicu na daljinskom upravljaču povezanu sa unutrašnjom jedinicom kojom želite da upravljate.



### INFORMACIJA

U režimu za instatera, nije prikazan odeljak "Nedavno korišćeni uređaji". Pogledajte odeljak "[15.3 Nivoi korisničkog pristupa](#)" [▶ 100] za više podataka.

## 15.2 Uparivanje

### 15.2.1 O uparivanju

Pre nego što stvarno možete da se povežete sa daljinskim upravljačem, morate proveriti da li su aplikacija i daljinski upravljač upareni. Uparite aplikaciju sa svim daljinskim upravljačima sa kojima želite da se povežete.

### 15.2.2 Da biste uparili aplikaciju sa daljinskim upravljačem

**Preduslov:** Vi ste pored daljinskog upravljača.

- 1 U aplikaciji, dodirnite daljinski upravljač sa kojim želite da se uparite.

**Rezultat:** Operativni sistem vašeg mobilnog uređaja vam šalje zahtev za uparivanje.

**Rezultat:** Na daljinskom upravljaču se prikazuje sledeći ekran:

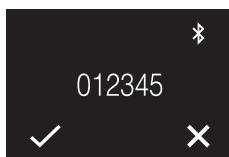

- 2 U aplikaciji, prihvatite zahtev za uparivanjem.
- 3 Na daljinskom upravljaču, prihvatite zahtev za uparivanjem pritiskom na .

**Rezultat:** Aplikacija je uparena sa daljinskim upravljačem.



### INFORMACIJA

Kada se upare sa aplikacijom, daljinski upravljači će ostati vezani. Nije potrebno ponavljati ovaj postupak svaki put kada želite da koristite aplikaciju, osim ako ne obrišete veze. Za više informacija pogledajte .

## 15.2.3 Da biste napravili Bluetooth konekciju

**INFORMACIJA**

Način na koji se uspostavlja konekcija Bluetooth zavisi od podešenog režima rada daljinskog upravljača.

**Režim daljinskog upravljača: "Normalan"**

**Preduslov:** Imate mobilni uređaj na kome je aplikacija Madoka Assistant instalirana i radi.

**Preduslov:** Na tom mobilnom uređaju, Bluetooth je UKLJUČEN.

**Preduslov:** Vi ste pored daljinskog upravljača.

- 1 Na početnom ekranu pritisnite da biste ušli u glavni meni.



- 2 Koristite i da biste se kretali do menija za Bluetooth.



- 3 Pritisnite da biste ušli u meni.

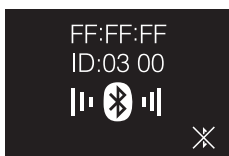

- 4 Pritisnite da biste aktivirali i postigli da upravljač pošalje Bluetooth signal.

**Rezultat:****Numeričko poređenje**

- 5 U aplikaciji Madoka Assistant, dodirnite pločicu daljinskog upravljača čiji softver želite da ažurirate.

**Rezultat:** Ako je to prvi put da uspostavljate vezu, ili ako su uklonjene informacije o povezivanju, operativni sistem vašeg mobilnog uređaja šalje zahtev za uparivanjem, uključujući numerički niz znakova.

**Rezultat:** Daljinski upravljač prikazuje numerički niz znakova, radi poređenja sa onim iz zahteva za uparivanjem.

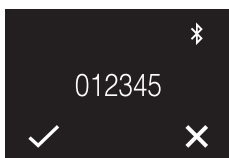

- 6 U aplikaciji, prihvatite zahtev za uparivanjem.

7 Na daljinskom upravljaču pritisnite  da biste potvrdili numerički niz znakova.

**Rezultat:** Daljinski upravljač i mobilni uređaj su povezani preko konekcije Bluetooth.

### Režimi daljinskog upravljača: "Samo alarm" i "nadzor"



**Preduslov:** Imate mobilni uređaj na kome je aplikacija Madoka Assistant instalirana i radi.

**Preduslov:** Na tom mobilnom uređaju, Bluetooth je UKLJUČEN.

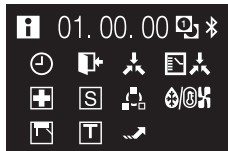

**Preduslov:** Vi ste pored daljinskog upravljača.

1 Na početnom ekranu pritisnite  i držite pritisnuto dok se ne pojavi informacioni ekran.

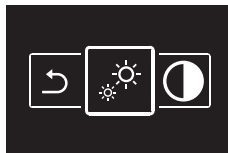

2 Na informacionom ekranu, istovremeno pritisnite  i , i držite ih pritisnute dok ne uđete u instalacioni meni.



3 Koristite  i  da biste se kretali do menija za Bluetooth.



4 Pritisnite  da biste ušli u meni.



5 Pritisnite  da biste aktivirali  i postigli da upravljač pošalje Bluetooth signal.

**Rezultat:**

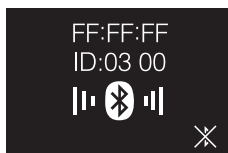



### Numeričko poređenje

6 U aplikaciji Madoka Assistant, dodirnite pločicu daljinskog upravljača čiji softver želite da ažurirate.

**Rezultat:** Ako je to prvi put da uspostavljate vezu, ili ako su uklonjene informacije o povezivanju, operativni sistem vašeg mobilnog uređaja šalje zahtev za uparivanjem, uključujući numerički niz znakova.

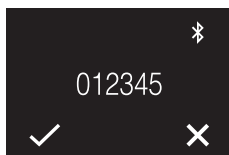
**Rezultat:** Daljinski upravljač prikazuje numerički niz znakova, radi poređenja sa onim iz zahteva za uparivanjem.



- 7 U aplikaciji, prihvatite zahtev za uparivanjem.
- 8 Na daljinskom upravljaču pritisnite  da biste potvrdili numerički niz znakova.

**Rezultat:** Daljinski upravljač i mobilni uređaj su povezani preko konekcije Bluetooth.

#### 15.2.4 Da biste prekinuli Bluetooth konekciju



#### INFORMACIJA

Način na koji se prekida konekcija Bluetooth zavisi od podešenog režima rada daljinskog upravljača.

#### Režim daljinskog upravljača: "Normalan"

- 1 Na početnom ekranu pritisnite  da biste ušli u glavni meni.



- 2 Koristite  i  da biste se kretali do menija za Bluetooth.



- 3 Pritisnite  da biste ušli u meni.

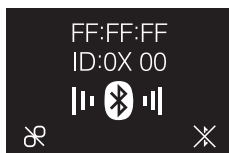

- 4 Pritisnite  da biste zaustavili upravljač da više ne šalje Bluetooth signal.

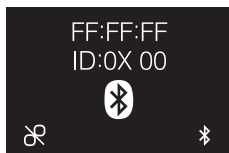

**Rezultat:**

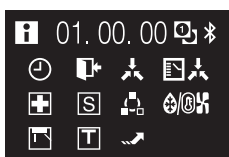

#### Režimi daljinskog upravljača: "Samo alarm" i "nadzor"

- 1 Na početnom ekranu pritisnite  i držite pritisnuto dok se ne pojavi informacioni ekran.



- Na informacionom ekranu, istovremeno pritisnite  i , i držite ih pritisnute dok ne uđete u instalacioni meni.

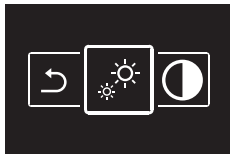

- Koristite  i  da biste se kretali do menija za Bluetooth.



- Pritisnite  da biste ušli u meni.

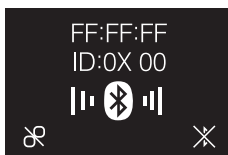

- Pritisnite  da biste zaustavili upravljač da više ne šalje Bluetooth signal.

**Rezultat:**

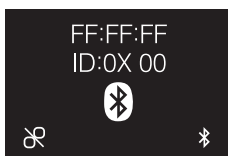

### 15.2.5 Da biste uklonili informacije o povezivanju



**INFORMACIJA**

Način za uklanjanje informacija o povezivanju zavisi od podešenog režima rada daljinskog upravljača.





**INFORMACIJA**

Uklanjanjem informacija o povezivanju, daljinski upravljač će zaboraviti sve prethodno povezane mobilne uređaje. Kada uklanjate informacije o povezivanju sa daljinskog upravljača, takođe izbrisate informacije o povezivanju sa liste Bluetooth svog mobilnog uređaja. U suprotnom može doći do neuspešnih povezivanja u budućnosti.

### Režim daljinskog upravljača: "Normalan"

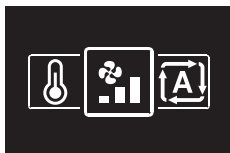
- Na početnom ekranu pritisnite  da biste ušli u glavni meni.



- Koristite  i  da biste se kretali do menija za Bluetooth.



- 3 Pritisnite  da biste ušli u meni.

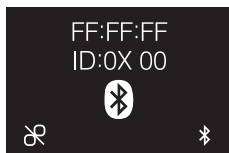

- 4 Pritisnite  da biste uklonili informacije o povezivanju sa daljinskom upravljачa.



**Rezultat:**



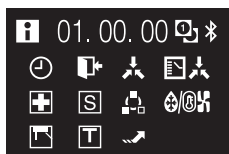

**Režimi daljinskog upravljачa: "Samo alarm" i "nadzor"**

- 1 Na početnom ekranu pritisnite  i držite pritisnuto dok se ne pojavi informacioni ekran.

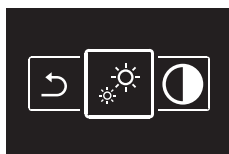

- 2 Na informacionom ekranu, istovremeno pritisnite  i , i držite ih pritisnute dok ne uđete u instalacioni meni.



- 3 Koristite  i  da biste se kretali do menija za Bluetooth.

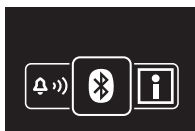

- 4 Pritisnite  da biste ušli u meni.

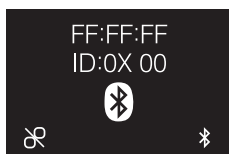

- 5 Pritisnite  da biste uklonili informacije o povezivanju sa daljinskom upravljачa.

**Rezultat:**



## 15.3 Nivoi korisničkog pristupa

### 15.3.1 Osnovni podaci o nivoima korisničkog pristupa

Nivo korisničkog pristupa definiše koje funkcije i podešavanja će korisnik aplikacije moći da vidi. Viši nivo korisničkog pristupa će vam omogućiti da napravite veće promene u naprednijim operacijama i podešavanjima konfiguracije. Postoje 3 moguća nivoa korisničkog pristupa koji su odgovarajući za 3 moguća režima:

- Osnovni
- Napredni
- Instalater

### 15.3.2 Osnovni režim

Ovaj režim omogućava korisniku da pristupi svim potrebnim osnovnim podešavanjima. Ovaj režim se preporučuje za redovne krajnje korisnike. Kada prvi put instalirate aplikaciju, ovaj režim je podrazumevano omogućen. Da biste se prebacili na drugi režim, vidite "[Napredni režim](#)" [▶ 100] ili "[Režim za instalaciju](#)" [▶ 101].

### 15.3.3 Napredni režim

#### O naprednom režimu

Napredni režim vam omogućava da napravite veće promene u naprednijim operacijama i podešavanjima konfiguracije. Kada su omogućena, moći ćete da vidite i promenite podešavanja koja, kada su pogrešno konfigurisana, mogu da štete radu vašeg uređaja. Preporučuje se da samo napredni korisnici omoguće ovo podešavanje. Pregled podešavanja koja se mogu napraviti u naprednom režimu pogledajte u odeljku "[Pregled: Funkcije](#)" [▶ 103].

#### Da biste aktivirali napredni režim

**Preduslov:** Vi niste u naprednom režimu.

- 1 Idite na glavni meni.
- 2 Dodirnite "Osnovni podaci".
- 3 Dodirnite "Napredna podešavanja".
- 4 Dodirnite prekidač da biste se prebacili na "Napredna podešavanja".
- 5 Potvrdite izbor tako što ćete odabrati "Razumem" kada vam bude postavljeno pitanje.

**Rezultat:** Napredni režim je aktiviran. Napredna podešavanja je vidljivo u meniju "Podešavanja uređaja".

#### Da biste deaktivirali napredni režim

**Preduslov:** Vi ste u naprednom režimu.

- 1 Idite na glavni meni.
- 2 Dodirnite "Osnovni podaci".
- 3 Dodirnite "Napredna podešavanja".
- 4 Dodirnite prekidač da biste se prebacili sa "Napredna podešavanja".

**Rezultat:** Napredni režim je deaktiviran. Napredna podešavanja više nije vidljivo u meniju "Podešavanja uređaja".

### 15.3.4 Režim za instalaciju

#### O režimu za instalaciju

U režimu za instalatera, imate pristup podešavanjima koja nisu dostupna uobičajenim krajnjim korisnicima ili naprednim korisnicima. Pregled podešavanja koja se mogu napraviti u režimu za instalatera pogledajte u odeljku "[Pregled: Funkcije](#)" [▶ 103].

#### Da biste aktivirali režim za instalaciju

**Preduslov:** Vi niste u instalacionom režimu.

- 1 Idite na glavni meni.
- 2 Dodirnite "Osnovni podaci".
- 3 Pet puta dodirnite "Verzija aplikacije".

**Rezultat:** Vi ste u meniju režima za instalaciju.

**Rezultat:** Režim za instalaciju se automatski aktivira.



#### INFORMACIJA

- Da biste nastavili da koristite režim za instalaciju, dodirnite dugme za vraćanje.
- Trajanje režima za instalaciju zavisi od podešavanja režima za instalaciju. Za više informacija, pogledajte "[Da biste napravili podešavanja režima za instalaciju](#)" [▶ 101].
- Postoji vizuelna naznaka da je režim za instalaciju aktivan, i ona se može onemogućiti. Za više informacija, pogledajte "[Da biste napravili podešavanja režima za instalaciju](#)" [▶ 101].

#### Da biste deaktivirali režim za instalaciju

**Preduslov:** Vi ste u instalacionom režimu.

- 1 Idite na glavni meni.
- 2 Dodirnite "Omogućen režim za instalaciju".

**Rezultat:** Vi ste u meniju režima za instalaciju.

**Rezultat:** Režim za instalaciju se automatski aktivira.

- 3 Deaktivirajte režim za instalaciju tako što ćete dodirnuti klizač.

**Rezultat:** Režim za instalaciju je deaktiviran.

#### Da biste napravili podešavanja režima za instalaciju

- 1 Omogućite režim za instalaciju.

**Rezultat:** Vi ste u meniju režima za instalaciju.

- 2 Napravite podešavanja režima za instalaciju.

Podešavanja režima za instalaciju	Opis
Režim za instalaciju	Omogućite ili onemogućite režim za instalaciju.
Privremeno / Neograničeno	<p>Podesite trajanje režima za instalaciju.</p> <ul style="list-style-type: none"> <li>Privremeno: režim za instalaciju će biti aktivan 30 minuta. Nakon 30 minuta, režim za instalaciju će se automatski deaktivirati. (podrazumevana vrednost)</li> <li>Neograničeno: režim za instalaciju će biti aktivan do sledeće ručne deaktivacije.</li> </ul>
Indikator režima za instalaciju	Podesite da li će indikator režima za instalaciju ukazivati na aktiviranje režima za instalaciju.



#### INFORMACIJA

Imajte u vidu da će režim za instalaciju biti automatski omogućen čim uđete u meni režima za instalaciju.

## 15.4 Demo režim

### 15.4.1 O demo režimu

Da biste isprobali rad aplikacije i njene konfiguracione funkcije u bezbednom okruženju, moguće je pokrenuti demo verziju aplikacije.

### 15.4.2 Da biste pokrenuli demo režim

**Preduslov:** Vi niste u demo režimu.

- 1 Idite na glavni meni.
- 2 Dodirnite "Demo režim".

**Rezultat:** Vi ste u demo režimu.

### 15.4.3 Da biste izašli iz demo režima

**Preduslov:** Vi ste u demo režimu.

- 1 Idite na glavni meni.
- 2 Dodirnite "Izađi iz demo režima".

**Rezultat:** Vi ste izašli iz demo režima.

## 15.5 Funkcije

### 15.5.1 Pregled: Funkcije



#### OBAVEŠTENJE

U zavisnosti od nivoa korisničkog pristupa, u meniju za podešavanja jedinice biće vidljivo manje ili više podešavanja. Pogledajte "[15.3 Nivoi korisničkog pristupa](#)" [▶ 100] da biste dobili više informacija o promeni režima.



#### INFORMACIJA

Podešavanja se mogu sačuvati kao omiljena dodiranjem simbola zvezde u desnom gornjem uglu menija određenog podešavanja. Ta podešavanja se zatim prikazuju na vrhu menija za podešavanja jedinice, i čine ih lakše dostupnim.

Kategorija	Kontrola
Operacija	UKLJUČIVANJE/ISKLJUČIVANJE rada jedinice
	Očitavanje informacija temperaturnog senzora
	Promena režima rada
	Promena zadate vrednosti
	Promena brzine ventilatora
	Promena režima ventilacije
	Promena brzine ventilacije
	Promena smera protoka vazduha
	Vidite obaveštenja

Kategorija	Kontrola
Konfiguracija i napredni rad	<p>Napravi podešavanja daljinskog upravljača i unutrašnje jedinice:</p> <p><b>Opšte</b></p> <ul style="list-style-type: none"> <li>▪ Ažuriranje firmvera</li> <li>▪ Obaveštenja</li> </ul> <p><b>Podešavanja daljinskog upravljača</b></p> <ul style="list-style-type: none"> <li>▪ Status glavni/pomoćni<sup>(a)</sup></li> <li>▪ Ekran<sup>(a)</sup> <ul style="list-style-type: none"> <li>- Zadana vrednost na početnom ekranu: Numerički ili Simbolima</li> </ul> </li> <li>▪ Indikator statusa<sup>(a)</sup></li> <li>▪ Datum i vreme<sup>(a)</sup></li> <li>▪ Osnovni podaci</li> <li>▪ Ukloni informacije o povezivanju<sup>(a)</sup></li> </ul> <p><b>Štednja energije</b></p> <ul style="list-style-type: none"> <li>▪ Detektovanje prisustva<sup>(a)</sup></li> <li>▪ Tajmer ISKLJUČEN<sup>(a)</sup></li> <li>▪ Potrošnja energije</li> <li>▪ Limit potrošnje snage<sup>(b)</sup></li> <li>▪ Automatsko resetovanje zadate vrednosti<sup>(a)</sup></li> </ul> <p style="text-align: right;">&gt;&gt; nastaviće se</p>

<sup>(a)</sup> Dostupno samo u naprednom režimu ili režimu za instalatera. Za više informacija, pogledajte odeljak "[Napredni režim](#)" [▶ 100] i "[Režim za instalaciju](#)" [▶ 101].

<sup>(b)</sup> Dostupno samo u režimu za instalatera. Za više informacija, pogledajte odeljak "[Režim za instalaciju](#)" [▶ 101].

Kategorija	Kontrola
<< nastavak Konfiguracija i napredni rad	<p><b>Raspoređivanje</b></p> <ul style="list-style-type: none"> <li>▪ Raspored</li> <li>▪ Praznik</li> </ul> <p><b>Konfiguracija i rad</b></p> <ul style="list-style-type: none"> <li>▪ Logika zadate vrednosti<sup>(a)</sup> <ul style="list-style-type: none"> <li>- Jedna zadata temperatura ili Dvojna zadata temperatura</li> </ul> </li> <li>▪ Prilagođavanje zadate temperature<sup>(a)</sup></li> <li>▪ Pojedinačni smer protoka vazduha<sup>(a)</sup></li> <li>▪ Aktivna cirkulacija vazduha<sup>(a)</sup></li> <li>▪ Opseg zadate vrednosti<sup>(a)</sup></li> <li>▪ Status glavne jedinice za grejanje/hlađenje<sup>(a)</sup></li> <li>▪ Obim smer protoka vazduha<sup>(a)</sup></li> <li>▪ Sprečavanje promaje<sup>(a)</sup></li> <li>▪ Brzi start<sup>(a)</sup></li> <li>▪ Operacija odmrzavanja<sup>(a)</sup></li> <li>▪ Zaključavanje funkcije<sup>(a)</sup></li> <li>▪ Tihi režim<sup>(a)</sup></li> <li>▪ Blokiranje spoljašnjeg ulaza<sup>(a)</sup></li> </ul> <p><b>Održavanje</b></p> <ul style="list-style-type: none"> <li>▪ Adresa nadzirane sobe<sup>(b)</sup></li> <li>▪ Greške i upozorenja<sup>(b)</sup></li> <li>▪ Broj jedinice<sup>(b)</sup></li> <li>▪ Automatsko čišćenje filtera<sup>(a)</sup></li> <li>▪ Obaveštenja o filteru<sup>(a)</sup></li> <li>▪ Kontakt informacije</li> <li>▪ AirNet adresa<sup>(b)</sup></li> <li>▪ Grupna adresa<sup>(b)</sup></li> <li>▪ Podešavanje na terenu<sup>(b)</sup></li> <li>▪ Rotiranje zadatka<sup>(b)</sup></li> <li>▪ Probni rad<sup>(b)</sup></li> <li>▪ Status jedinice<sup>(b)</sup></li> <li>▪ Radno vreme<sup>(b)</sup></li> <li>▪ Prenosenje podešavanja<sup>(c)</sup></li> </ul>

<sup>(a)</sup> Dostupno samo u naprednom režimu ili režimu za instalatera. Za više informacija, pogledajte odeljak "Napredni režim" [▶ 100] i "Režim za instalaciju" [▶ 101].

<sup>(b)</sup> Dostupno samo u režimu za instalatera. Za više informacija, pogledajte odeljak "Režim za instalaciju" [▶ 101].

<sup>(c)</sup> Ovo je karakteristika koja omogućava da sačuvate i učitate postavke sa jednog daljinskog upravljača na drugi. Ona je ugrađena u neke funkcije, a nije funkcija sama po sebi. Za više informacija, pogledajte odeljak "Podešavanje prenošenja" [▶ 125].

### 15.5.2 Ažuriranje firmvera daljinskog upravljača

Ažurira firmver daljinskog upravljača. Potrebno je redovno ažurirati firmver daljinskog upravljača. Kada je dostupan novi firmver za daljinski upravljač, aplikacija će poslati obaveštenje na operacionom ekranu tog daljinskog upravljača.

#### Da biste ažurirali firmver daljinskog upravljača

**Preduslov:** Vi ste na operacionom ekranu jednog od daljinskih upravljača, i aplikacija vas je obavestila da je dostupan novi firmver za taj daljinski upravljač.

**Preduslov:** Vi ste pored daljinskog upravljača.

1 Dodirnite ikonicu za podešavanja.

**Rezultat:** Vi ste u meniju "Podešavanja uređaja".

2 Sasvim gore, dodirnite "Dostupno je ažuriranje firmvera".

**Rezultat:** Vi ste u meniju "Ažuriranje firmvera".

3 Dodirnite "Ažuriraj firmver".

**Rezultat:** Najnoviji firmver se preuzima na daljinski upravljač.

**Rezultat:** Tokom preuzimanja, na daljinskom upravljaču se prikazuje sledeći ekran.

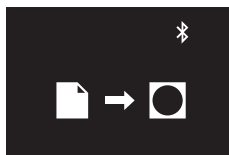

**Rezultat:** Nakon preuzimanja, daljinski upravljač se restartuje da bi se primenile izmene.

### 15.5.3 Obaveštenja

Pregled aktivnih obaveštenja sistema. To mogu biti:

- Greške
- Upozorenja
- Sistemske informacije

### 15.5.4 Status glavni/pomoćni

Pronađite da li je daljinski upravljač sa kojim radite glavni ili pomoćni daljinski upravljač. Nije moguće promeniti status glavni/pomoćni iz aplikacije. Uputstva za promenu statusa glavni/pomoćni daljinski upravljač potražite u odeljku "[11 Pokretanje sistema](#)" [▶ 43].

### 15.5.5 Ekran

Podešavanja ekrana daljinskog upravljača:

Podešavanje	Opis
Režim početnog ekrana	Podesite režim početnog ekrana: <ul style="list-style-type: none"> <li>Standardni: ograničene informacije o radu sistema (nekoliko ikonica statusa).</li> <li>Detaljni: opširne informacije o radu sistema putem ikonica statusa.</li> </ul>
Zadata vrednost na početnom ekranu	Podesite kako početni ekran prikazuje zadatu vrednost: <ul style="list-style-type: none"> <li>Numerički: putem numeričke vrednosti.</li> <li>Simbolima: putem simbola.</li> </ul> Ako je "Zadata vrednost na početnom ekranu" podešeno na "Simbolima", podesite referentne zadate vrednosti za operacije hlađenja i grejanja: <ul style="list-style-type: none"> <li>Referentna zadata vrednost za hlađenje</li> <li>Referentna zadata vrednost za grejanje</li> </ul> Za više informacija, pogledajte odeljak " <a href="#">Zadata temperatura na početnom ekranu: Simbolička</a> " [▶ 59].
Osvetljenost	Podešavanje osvetljenosti ekrana.
Kontrast	Podešavanje kontrasta ekrana.



#### INFORMACIJA

Kada pravite podešavanja ekrana daljinskog upravljača iz aplikacije, moguće je da daljinski upravljač ne primeni izmene odmah. Da biste postigli da daljinski upravljač primeni izmene: na daljinskom upravljaču, krećite se do instalacionog menija, a zatim nazad na početni ekran. Uputstvo kako da uđete u instalacioni meni pogledajte u odeljku "[Da biste ušli u instalacioni meni](#)" [▶ 68].

### 15.5.6 Indikator statusa

Podešavanja indikatora statusa daljinskog upravljača:

Podešavanja	Opis
Režim	Proveravanje aktivnog režima indikatora statusa. Nije moguće podesiti režim indikatora statusa iz aplikacije; to se radi putem podešavanja polja daljinskog upravljača R1-11. Za više informacija, pogledajte odeljak " <a href="#">Podešavanja polja daljinskog upravljača</a> " [▶ 75].
Intenzitet	Podešavanje intenziteta indikatora statusa.

## 15.5.7 Datum i vreme

Podešavanje datuma i vremena na daljinskom upravljaču. U meniju za datum i vreme, šalžete daljinskom upravljaču informacije o datumu i vremenu iz aplikacije. Možete izabrati ili da pošaljete informacije o datumu i vremenu sa svog mobilnog uređaja ("Sinhronizuj sa datumom i vremenom sa uređaja"), ili da ručno napravite i pošaljete informacije o datumu i vremenu.

**INFORMACIJA**

Ako je daljinski upravljač isključen sa električnog napajanja duže od 48 sati, potrebno je ponovo podesiti datum i vreme.

**INFORMACIJA**

Sat će održati tačnost u okviru od 30 sekundi/mesec.

## 15.5.8 Osnovni podaci

Očitavanje tekuće verzije softvera daljinskog upravljača i Bluetooth modula daljinskog upravljača.

## 15.5.9 Ukloni informacije o povezivanju

Daljinski upravljač će zaboraviti sve prethodno povezane mobilne uređaje.

## 15.5.10 Detektovanje prisustva

Podešavanje tajmera tako da sistem prilagodi zadatu vrednost temperature ili da se automatski isključi, na osnovu (odsustva) prisustva koje detektuje senzor pokreta.

Radnja	Opis
Automatsko isključivanje	Podešavanje funkcije tajmer ISKLJUČEN, koja počinje da radi čim senzor pokreta detektuje da je soba prazna.
Podešavanje zadate vrednosti	Podešavanje priraštaja zadate vrednosti i intervala za operacije grejanja i hlađenja. Kada senzor pokreta detektuje da je soba prazna, sistem će podići (operacija hlađenja) ili sniziti (operacija grejanja) zadatu vrednost, dok se ne dostigne podešena granična vrednost.

**INFORMACIJA**

Da biste koristili ovu funkciju, potrebno je da unutrašnja jedinica bude opremljena senzorom pokreta (opciono pribor).

**INFORMACIJA**

Ova funkcija se ne može koristiti kada unutrašnjim jedinicama upravlja centralizovani upravljač.

**INFORMACIJA**

Ova funkcija nije podržana kada sistem sadrži Sky Air RR ili RQ spoljašnje jedinice.

**INFORMACIJA**

Ova funkcija se ne može koristiti kada su unutrašnje jedinice u režimu grupne kontrole.

**INFORMACIJA**

Kod sistema kod kojih unutrašnja jedinica radi simultano, ovu funkciju kontroliše senzor pokreta montiran u glavnoj unutrašnjoj jedinici.

### 15.5.11 Tajmer ISKLJUČEN

Podešavanje tajmera da se sistem automatski ISKLJUČUJE. Tajmer može biti dostupan ili nedostupan. Kada je tajmer dostupan, on počinje da radi svaki put kada se sistem UKLJUČI.

Tajmer ima opseg od 30~180 minuta, i može se podesiti na korake od po 30 minuta.

### 15.5.12 Potrošnja energije

Vidi i uporedi podatke o potrošnji energije.

**INFORMACIJA**

Raspoloživost ove funkcije zavisi od vrste unutrašnje jedinice.

**INFORMACIJA**

Ova funkcija se ne može koristiti kada su unutrašnje jedinice u režimu grupne kontrole.

**INFORMACIJA**

Ova funkcija nije podržana kada sistem sadrži Sky Air RR ili RQ spoljašnje jedinice.

**INFORMACIJA**

**Prikazana potrošnja energije može se razlikovati od stvarne potrošnje energije.** Prikazani rezultati nisu rezultat merenja kWh, nego rezultat proračuna na osnovu izmerenih radnih podataka. Neki od tih radnih podataka su apsolutne vrednosti, ali su neki interpolacije, uključujući prostor za toleranciju interpolacije.

### 15.5.13 Limit potrošnje snage

Zadavanje vremenskog opsega u kome sistem ograničava maksimalnu potrošnju snage. Kada je dostupna, ova funkcija obezbeđuje da spoljašnja jedinica radi sa ograničenom potrošnjom energije (70% ili 40% uobičajene potrošnje) u zadatom vremenskom opsegu.

**INFORMACIJA**

Raspoloživost ove funkcije zavisi od vrste spoljašnje jedinice.

## 15.5.14 Automatsko resetovanje zadate vrednosti

Podešavanje tajmera da sistem automatski prilagođava temperaturu na zadatu vrednost temperature. Tajmer može odvojeno biti dostupan ili nedostupan za operaciju grejanja i hlađenja. Kada je tajmer dostupan, on počinje da radi svaki put kada se sistem UKLJUČI. Kada tajmer istekne, zadata vrednost temperature se uvek menja na podešenu vrednost, i ako je zadata vrednost temperature u međuvremenu promenjena.

Tajmer ima opseg od 30~120 minuta, i može se podesiti na korake od po 30 minuta.

**INFORMACIJA**

Ova funkcija se ne može koristiti kada unutrašnjim jedinicama upravlja centralizovani upravljač.

## 15.5.15 Raspored

Organizujte radnje sistema prema rasporedu. Ova funkcija rasporeda vam omogućava da zadate do 5 tempiranih radnji za svaki dan u nedelji. Moguće je da napravite najviše 3 različita rasporeda, mada samo 1 raspored može biti aktivan u isto vreme.

Logika radnje je sledeća:

- 1 Zadajte vremenski opseg za radnju.
- 2 Izaberite da li ćete UKLJUČITI ili ISKLJUČITI rad sistema, i podesite uslove.

AKO "Operacija"	ONDA
UKLJUČENO	Podesite zadate temperaturne vrednosti u zavisnosti od radnje, za operaciju hlađenja i/ili grejanja, ili odaberite da zadržite tekuće zadate vrednosti.
ISKLJUČENO	Izaberite da li ćete omogućiti ili onemogućiti operaciju prilagođavanja temperature za operacije hlađenja i/ili grejanja.  Ako je omogućena, podesite zadate vrednosti prilagođavanja temperature u zavisnosti od radnje, ili odaberite da zadržite tekuće zadate vrednosti.  Za više informacija, pogledajte odeljak " <a href="#">Vraćanje unazad</a> " [▶ 112].

**INFORMACIJA**

Ako je postavka "Zadate vrednost na početnom ekranu" podešena na "Simbolima", postoji samo ograničeni opseg mogućih zadatih vrednosti temperature. Međutim, ako je "Zadate vrednost na početnom ekranu" podešena na "Simbolima", i postoji promena zadate vrednosti koja potiče od rasporeda, onda će sistem zanemariti regularna ograničenja zadate vrednosti i omogućiti da raspored nadvlada ograničeni opseg promene zadate vrednosti. Za više informacija, pogledajte odeljak "[Zadate temperatura na početnom ekranu: Simbolička](#)" [▶ 59].

**INFORMACIJA**

Ova funkcija se ne može koristiti kada unutrašnjim jedinicama upravlja centralizovani upravljač.

**INFORMACIJA**

Ova funkcija se ne može koristiti kada adapter za digitalni ulazni signal BRP7A5\* predstavlja deo sistema.

## 15.5.16 Praznik

Izbor dana u nedelji na koje se ne odnosi raspored. Odabranim danima se ne izvršavaju radnje zadate pomoću funkcije raspoređivanja. Funkcija praznika može biti dostupna ili nedostupna. Kada je dostupna, ona se primenjuje na svaki raspored koji je zadat kao aktivan.

**INFORMACIJA**

Za više informacija, pogledajte odeljak "[Raspored](#)" [▶ 110].

## 15.5.17 Logika zadate vrednosti

Podesite logiku zadate vrednosti. Odaberite da li će logiku zadate vrednosti da izvršava unutrašnja jedinica, ili daljinski upravljač.

Logika zadate vrednosti	Opis
Unutrašnja jedinica	Logiku zadate vrednosti sprovodi unutrašnja jedinica.
Daljinski upravljač	Logiku zadate vrednosti sprovodi daljinski upravljač.

U slučaju logike zadate vrednosti daljinskog upravljača, odaberite da li će to biti logika pojedinačne zadate vrednosti, ili dvojne zadate vrednosti.

Logika zadate vrednosti daljinskog upravljača	Opis
Jedna zadata temperatura	Postoji samo jedna zadata vrednost temperature, nezavisno od režima rada. U ovom slučaju, promena režima rada NE menja zadatu vrednost. Ili obrnuto, ako promenite zadatu vrednost, radite to i za operaciju hlađenja i za operaciju grejanja.
Dvojna zadata temperatura	Postoje dve zadate vrednosti temperature: jedna specifično za operaciju hlađenja, i jedna specifično za operaciju grejanja. U ovom slučaju, promena režima rada MENJA zadatu vrednost (tj. do zadate vrednosti drugog režima rada). Ili obrnuto, ako promenite zadatu vrednost hlađenja, NE menjate zadatu vrednost za operaciju grejanja.

U slučaju logike dvojne zadate vrednosti, podesite minimalnu razliku zadate vrednosti. To je minimalna razlika između mogućih zadatih vrednosti za operacije hlađenja i grejanja:

- Zadata temperatura hlađenja  $\geq$  (zadana temperatura grejanja + minimalna razlika zadate vrednosti)
- Zadana temperatura grejanja  $\leq$  (zadana temperatura hlađenja – minimalna razlika zadate vrednosti)

To znači sledeće:

- Ako snizite zadatu temperaturu hlađenja  $<$  (zadana temperatura grejanja + minimalna razlika zadate vrednosti), onda će daljinski upravljač automatski da snizi zadatu temperaturu grejanja.
- Ako povećate zadatu temperaturu grejanja  $>$  (zadana temperatura hlađenja – minimalna razlika zadate vrednosti), onda će daljinski upravljač automatski da poveća zadatu temperaturu hlađenja.

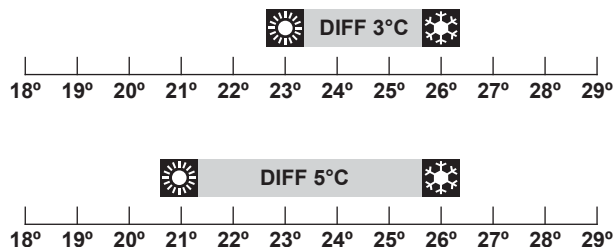

**DIFF** Minimalna razlika zadatih vrednosti



#### INFORMACIJA

Kada oprema za centralnu kontrolu kontroliše sistem, kontrola sistema ovim daljinskim upravljačem je ograničena. U tom slučaju nije moguće postaviti logiku dvojne zadate vrednosti u aplikaciji Madoka Assistant.



#### INFORMACIJA

Kada su unutrašnje jedinice pod kontrolom centralizovanog daljinskog upravljača, moguća je samo logika zadate vrednosti unutrašnje jedinice.



#### INFORMACIJA



U slučaju logike zadate vrednosti unutrašnje jedinice, sistem ne može da radi u "auto" režimu rada. Da biste omogućili automatski režim rada za sisteme VRV toplotne pumpe, pređite na logiku zadate vrednosti daljinskog upravljača.

### 15.5.18 Vraćanje unazad

Omogućavanje kontrole prilagođavanja temperature. Prilagođavanje temperature je funkcija koja održava sobnu temperaturu u specifičnom opsegu kada je sistem isključen (od strane korisnika, funkcije raspoređivanja, ili funkcije tajmer ISKLJUČEN). Da bi se to postiglo, sistem privremeno radi u radnom režimu grejanja ili hlađenja, u skladu sa zadatom vrednošću za prilagođavanje temperature i diferencijalom regeneracije.

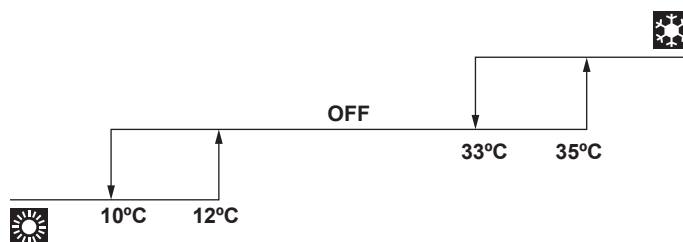
**Primer:**



Podešavanja			Rezultat
Operacija grejanja 	Zadata vrednost za prilagođavanje zadate temperature grejanja	10°C	Ako sobna temperatura opadne ispod 10°C, sistem automatski počinje sa operacijom grejanja. Ako nakon 30 minuta temperatura poraste iznad 12°C, sistem prekida grejanje i ponovo se isključuje. Kada sobna temperatura ponovo opadne ispod 10°C, postupak se ponavlja.
	Diferencijalna vrednost za obnavljanje grejanja	+2°	
Operacija hlađenja 	Zadata vrednost za prilagođavanje zadate temperature hlađenja	35°C	Ako sobna temperatura poraste iznad 35°C, sistem automatski počinje sa operacijom hlađenja. Ako nakon 30 minuta temperatura opadne ispod 33°C, sistem prekida operaciju hlađenja i ponovo se isključuje. Kada sobna temperatura ponovo poraste iznad 35°C, postupak se ponavlja.
	Diferencijalna vrednost za obnavljanje hlađenja	-2°C	



#### INFORMACIJA

- Prilagođavanje temperature je po definiciji omogućeno.
- Funkcija Prilagođavanje temperature uključuje sistem najmanje na 30 minuta, osim ako zadata vrednost za prilagođavanje temperature nije promenjena, ili sistem uključen pomoću dugmeta ON/OFF.
- Kada je Prilagođavanje temperature aktivno, ne možete napraviti izmene podešavanja brzine ventilatora.
- Kada se Prilagođavanje temperature aktivira dok je sistem podešen na automatski režim rada, sistem će se prebaciti na režim hlađenja ili grejanja, u zavisnosti od potreba. Zadata vrednost za prilagođavanje temperature prikazana na radnom ekranu je onda usklađena sa režimom rada.
- Kada je aktivno prilagođavanje temperature i postavka "Zadata vrednost na početnom ekranu" je podešena na "Simbolima", onda nema naznake operacije prilagođavanja temperature na početnom ekranu daljinskog upravljača.



#### INFORMACIJA

Ova funkcija se ne može koristiti kada unutrašnjim jedinicama upravlja centralizovani upravljač.



#### INFORMACIJA

Granice podrazumevanog opsega zadate vrednosti za vraćanje unazad su [33°C-37°C] za operaciju hlađenja, i [10°C-15°C] za operaciju grejanja. Nije moguće promeniti ove granice.

### 15.5.19 Pojedinačni smer protoka vazduha

Podešavanje smera protoka vazduha svakog pojedinačnog izlaza vazduha unutrašnje jedinice. Maksimalni broj unutrašnjih jedinica za koje možete napraviti ova podešavanja zavisi od tipa sistema:

Sistem	Maksimalan broj unutrašnjih jedinica
Sky Air	4
VRV	16

Kod unutrašnjih jedinica kasetnog tipa, moguće je identifikovati pojedinačne izlaze vazduha pomoću sledećih indikatora:

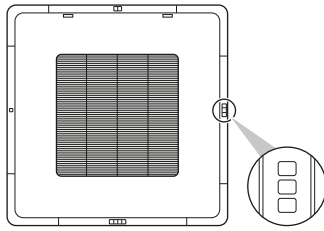

#### INFORMACIJA

Raspoloživost ove funkcije zavisi od vrste unutrašnje jedinice.

### 15.5.20 Aktivna cirkulacija vazduha

Omogućava aktivnu cirkulaciju vazduha zbog ravnomernije temperaturne raspodele u prostoriji.

Kada je aktivna cirkulacija vazduha omogućena, brzina ventilatora unutrašnje jedinice i smer protoka vazduha se kontrolišu automatski, što onemogućava ručne izmene brzine ventilatora i smera protoka vazduha.

### 15.5.21 Opseg zadate vrednosti

Podešavanje ograničenja opsega zadate vrednosti temperature za operacije hlađenja i grejanja.



#### INFORMACIJA

Ova funkcija se ne može koristiti kada unutrašnjim jedinicama upravlja centralizovani upravljač.



#### INFORMACIJA

Granice podrazumevanog opsega zadate vrednosti za operacije grejanja i hlađenja su [16°C-32°C], nezavisno od toga da li je Ograničenje opsega zadate vrednosti" omogućen. Nije moguće prekoračiti ove granice.

### 15.5.22 Status glavne jedinice za grejanje/hlađenje

Postavite unutrašnju jedinicu (ili grupu unutrašnjih jedinica) kao glavnu jedinicu za grejanje/hlađenje. Kada je više unutrašnjih jedinica vezano za spoljašnju jedinicu, jedna od ovih jedinica (ili grupa unutrašnjih jedinica, u slučaju grupne kontrole) treba da bude postavljena kao glavna za hlađenje/grejanje. Ostale jedinice/grupe onda postaju podređene za hlađenje/grejanje, i njihov rad ograničava glavna jedinica (npr. jedna spoljašnja jedinica ne dozvoljava jednoj unutrašnjoj jedinici da radi u režimu hlađenja, dok druga radi u režimu grejanja).

Kada je jedna unutrašnja jedinica, ili grupa unutrašnjih jedinica, postavljena kao glavna za grejanje/hlađenje, druge jedinice/grupe automatski postaju njene podređene jedinice. Da biste pretvorili podređenu jedinicu u glavnu, prvo povežite

aplikaciju za daljinski upravljač koji upravlja trenutno aktivnom glavnom jedinicom i ukinite njen glavni status, a zatim postavite (podređenu) jedinicu za glavnu.

### 15.5.23 Obim smera protoka vazduha

Postavljanje obima smera protoka vazduha unutrašnje jedinice u zavisnosti od mesta instalacije. Ova funkcija je dostupna samo kod unutrašnjih jedinica koje stoje na podu. Maksimalni broj unutrašnjih jedinica za koje možete napraviti ova podešavanja je 16.

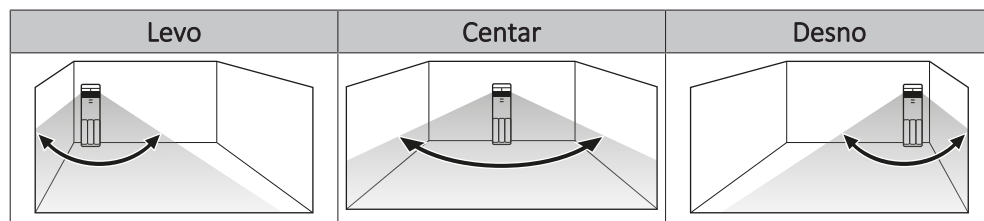

Opsezi odgovaraju sledećim šablonima protoka vazduha sa mahanjem:

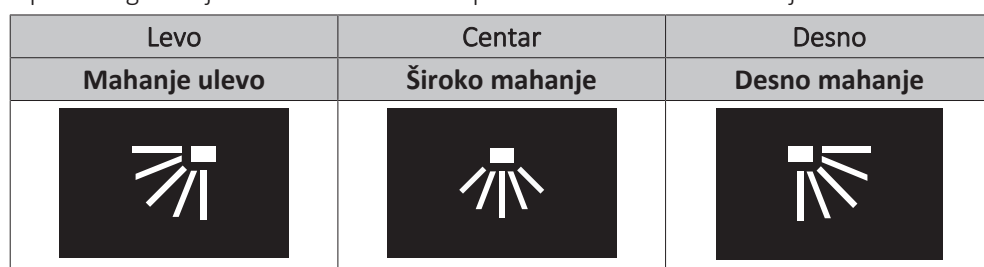

#### INFORMACIJA

Raspoloživost ove funkcije zavisi od vrste unutrašnje jedinice.



#### INFORMACIJA

Kod sistema kod kojih unutrašnja jedinica radi simultano, moguće je podesiti opseg smera protoka vazduha pojedinačne unutrašnje jedinice putem povezivanja daljinskog upravljača pojedinačno za svaku unutrašnju jedinicu.

### 15.5.24 Sprečavanje promaje

Sprečavanje da ljudima smeta protok vazduha unutrašnje jedinice, na osnovu (odsustva) prisustva koje detektuje senzor pokreta.



#### INFORMACIJA

Da biste koristili ovu funkciju, potrebno je da unutrašnja jedinica bude opremljena senzorom pokreta (opciono pribor).



#### INFORMACIJA

Ova funkcija nije podržana kada sistem sadrži Sky Air RR ili RQ spoljašnje jedinice.

### 15.5.25 Brzi start

Aktiviranje funkcije brzi start radi brzog dovođenja sobe do prijatne temperature.

Kada je brzi start aktivan, spoljašnja jedinica radi sa povećanim kapacitetom. Brzina ventilatora spoljašnje jedinice se kontroliše automatski, što onemogućava ručne izmene brzine ventilatora.

Nakon aktiviranja, brzi start je aktivan do 30 minuta. Nakon 30 minuta, brzi start se automatski deaktivira, i sistem prelazi na normalan rad. Pored toga, brzi start će se deaktivirati u trenutku kada ručno promenite režim rada.

Brzi start može da se aktivira SAMO kada sistem radi u režimu hlađenja, grejanja, ili u auto režimu rada.

**INFORMACIJA**

Ova funkcija je dostupna samo za Sky Air unutrašnje jedinice.

**INFORMACIJA**

Ova funkcija nije podržana kada sistem sadrži Sky Air RR ili RQ spoljašnje jedinice.

### 15.5.26 Blokiranje spoljašnjeg ulaza

Blokiranje spoljašnjeg ulaza omogućava integraciju spoljašnjih kontakata u upravljačku logiku sistema. Dodavanjem kontakta sa karticom za vrata i/ili kontakta sa prozorom podešavanju upravljanja, moguće je postići da sistem odgovori na ubacivanje kartice u čitač kartica/uklanjanje kartice iz čitača kartica i/ili otvaranje/zatvaranje prozora.

Za više informacija, pogledajte odeljak "[O blokiranju spoljašnjeg ulaza](#)" [▶ 81].

**INFORMACIJA**

Da bi se koristila ta funkcija, potrebno je da adapter za digitalni ulazni signal BRP7A5\* bude deo sistema.

- Proverite da li su adapter za digitalni ulazni signal i njegovi opcioni kontakti (kontakt sa prozorom B1 i kontakt sa karticom za vrata B2) pravilno instalirani. Potvrdite da je bežnaponski kontakt adaptera za digitalni ulazni signal u ispravnom položaju. Uputstvo za instaliranje adaptera za digitalni ulazni signal pogledajte u priručniku za instalaciju adaptera za digitalni ulazni signal.
- Kada adapter za digitalni ulazni signal ne funkcioniše kako treba, blokiranje spoljašnjeg ulaza nije dostupno na meniju.
- Kada adapter za digitalni ulazni signal predstavlja deo sistema, sistem ne omogućava povezivanje sporednog daljinskog upravljača.
- Kada adapter za digitalni ulazni signal predstavlja deo sistema, nije moguće koristiti funkciju planiranja.
- Kada adapter za digitalni ulazni signal predstavlja deo sistema, kao i centralizovani upravljač, funkcijom blokiranja spoljašnjeg ulaza upravlja centralizovani upravljač, a ne adapter.

### 15.5.27 Operacija odmrzavanja

Obezbeđuje da sistem radi u režimu odmrzavanja, kako bi se sprečio gubitak kapaciteta grejanja usled nagomilavanja leda na spoljašnjoj jedinici.

**INFORMACIJA**

Sistem će se vratiti na normalni rad nakon oko 6 do 8 minuta.

### 15.5.28 Zaključavanje funkcije

Čini da funkcije i režimi rada budu nedostupni, zaključavajući ih. Mogu se zaključati sledeće funkcije i radni režimi:

Daljinski upravljač	<ul style="list-style-type: none"> <li>▪ Dugme Meni </li> </ul>
Funkcije	<ul style="list-style-type: none"> <li>▪ Zadana vrednost</li> <li>▪ Brzina ventilatora</li> <li>▪ Režim rada</li> <li>▪ Smer protoka vazduha</li> <li>▪ Sistem UKLJ./ISKLJ.</li> <li>▪ Opseg zadate vrednosti</li> <li>▪ Prilagođavanje temperature</li> <li>▪ Senzor prisustva - Podešavanje zadate vrednosti</li> <li>▪ Senzor prisustva - Automatsko isključivanje</li> <li>▪ Podešavanje zadate vrednosti tajmera</li> <li>▪ Tajmer ISKLJUČEN</li> <li>▪ Limit potrošnje snage</li> <li>▪ Raspored</li> <li>▪ Automatsko čišćenje filtera</li> <li>▪ Datum i vreme</li> <li>▪ Sprečavanje promaje</li> <li>▪ Obim smera protoka vazduha</li> <li>▪ Rotiranje zadatka</li> <li>▪ Blokiranje spoljašnjeg ulaza</li> <li>▪ Pojedinačni smer protoka vazduha</li> <li>▪ Brzina ventilacije</li> <li>▪ Režim ventilacije</li> </ul>
Režimi rada	<ul style="list-style-type: none"> <li>▪ Automatski</li> <li>▪ Hlađenje</li> <li>▪ Grejanje</li> <li>▪ Ventilator</li> <li>▪ Sušenje</li> <li>▪ Ventilacija</li> </ul>





#### INFORMACIJA

- Kada zaključate režim rada koji je aktivan u trenutku zaključavanja, taj režim će i dalje biti aktivan nakon snimanja podešavanja i napuštanja menija. Tek kad promenite režim rada, ovaj režim neće više biti dostupan.
- Kada zaključate SVE režime rada, neće biti moguće prebacivanje na režim rada drugačiji od onog koji je aktivan u trenutku zaključavanja.

### Daljinski upravljač

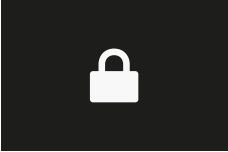
Zaključavanje funkcija i režima rada putem aplikacije dovodi do izmena na daljinskom upravljaču.

Operacija	Daljinski upravljač
Početni ekran	Kada zaključate funkcije/dugmad kojima se upravlja sa početnog ekrana daljinskog upravljača, daljinski upravljač će prikazati zaključani ekran kada probate da koristite te funkcije/dugmad. 
Glavni meni	Kada zaključate funkcije koje su stavke glavnog menija na daljinskom upravljaču, te funkcije bivaju precrtane na glavnom meniju, i pored njih je ikonica katanca.  Pri zaključavanju režima rada, daljinski upravljač ih samo izostavlja iz menija za režim rada.

### 15.5.29 Tihi režim

Postavite vremenski opseg u kome će spoljašnja jedinica raditi tiše.



#### INFORMACIJA

Raspoloživost ove funkcije zavisi od vrste spoljašnje jedinice.

### 15.5.30 Greške i upozorenja

Pogledajte istoriju grešaka i privremeno omogućite / onemogućite izbacivanje obaveštenja o greškama i/ili upozorenjima.

Izbacivanje obaveštenja o greškama i upozorenjima je podrazumevano omogućeno. Onemogućite "Prikaži greške" i "Prikaži opomene" da biste sprečili da sistem izbacuje obaveštenja o greškama i upozorenjima tokom 48 sati. Nakon 48 sati, "Prikaži greške" i "Prikaži opomene" automatski bivaju ponovo omogućeni.

### 15.5.31 Broj jedinice

Promena broja unutrašnjih jedinica. Da bi se postavila konfiguracija pojedinačnih unutrašnjih jedinica, potrebno je da te jedinice imaju brojeve jedinica. Broj unutrašnje jedinice predstavlja njeno rangiranje na listi. Da biste jedinici dodelili novi broj jedinice, promenite njeno rangiranje ili tako što ćete je pomeriti na prazno mesto, ili tako što ćete je zameniti drugom unutrašnjom jedinicom. Ako vam treba pomoć da fizički prepoznate unutrašnje jedinice, dodirnite njenu ikonicu ventilatora kako bi ventilator te unutrašnje jedinice počeo da radi.

### 15.5.32 Automatsko čišćenje filtera



#### INFORMACIJA

Da biste koristili ovu funkciju, potrebno je da unutrašnja jedinica bude opremljena dekorativnom pločom za samočišćenje (opciono pribor).

Omogućavanje automatske operacije čišćenja filtera unutrašnje jedinice i podešavanje vremenskog raspona za to.

#### Resetovanje tajmera za održavanje kutije za prašinu

Kada je vreme da se isprazni kutija za prašinu samočisteće ukrasne ploče, aplikacija prikazuje obaveštenje na radnom ekranu. Ispraznite kutiju za prašinu i resetujte obaveštenje.

### 15.5.33 Obaveštenja o filteru

#### Odbaci obaveštenje

Aplikacija prikazuje obaveštenje na radnom ekranu kada je vreme za obavljanje jedne od sledećih aktivnosti održavanja vezanih za filter:

- Zamena filtera unutrašnje jedinice.
- Čišćenje filtera unutrašnje jedinice.
- Čišćenje elementa unutrašnje jedinice.

Obavite potrebno održavanje, a zatim odbacite obaveštenje.



#### INFORMACIJA

Više informacija o održavanju unutrašnje jedinice pogledajte u priručniku za rad unutrašnje jedinice.

#### Resetovanje tajmera za obaveštenja

Rokom za održavanje filtera upravljaju tajmeri. Aplikacija šalje obaveštenje o održavanju svaki put kada tajmer istekne. Moguće je resetovati ove tajmere.



#### INFORMACIJA

Da bi se koristila ta funkcija, potrebno je da koristite aplikaciju u režimu instalacionog programa. Uputstvo za aktiviranje režima instalacionog programa pogledajte u odeljku "[Režim za instalaciju](#)" [▶ 101].

### 15.5.34 AirNet adresa

Dodeljivanje AirNet adrese unutrašnjim i spoljašnjim jedinicama, da biste povezali sistem sa AirNet sistemom za praćenje i dijagnostiku. Prvo izaberite jedinicu pomoću njenog broja jedinice, a zatim joj dodelite AirNet adresu.

### 15.5.35 Grupna adresa

Dodeljivanje adrese unutrašnjim i spoljašnjim jedinicama, da biste kontrolisali sistem pomoću centralne kontrolne opreme. Možete dodeliti adresu grupi unutrašnjih jedinica povezanih sa daljinskim upravljačem, i pojedinačnim unutrašnjim jedinicama.

## 15.5.36 Podešavanja polja

Podešavanje polja za unutrašnju jedinicu i daljinski upravljač. Pregled mogućih podešavanja polja pogledajte u odeljcima "Podešavanja polja za unutrašnju jedinicu" [▶ 73] i "Podešavanja polja daljinskog upravljača" [▶ 75].

### Postupak podešavanja

Podešavanja polja se sastoje od sledećih komponenti:

- Režimi
- Jedinice
- Podešavanja
- Vrednosti

Postupak za podešavanje polja se razlikuje u zavisnosti od toga da li pravite podešavanja za pojedinačne unutrašnje jedinice ili za grupe unutrašnjih jedinica, ili za daljinski upravljač.

Tip podešavanja polja	Postupak
Pojedinačne unutrašnje jedinice	<ul style="list-style-type: none"> <li>▪ Podesite tip podešavanja polja na "unutrašnja jedinica".</li> <li>▪ Definišite režim. U tabeli za podešavanja polja, pronađite ovaj broj između zagrada u koloni "Mode".</li> <li>▪ Definišite jedinicu na koju će se podešavanje primenjivati, podešavanjem broja jedinice.</li> <li>▪ Definišite podešavanje dodirivanjem prave pločice u aplikaciji. U tabeli za podešavanja polja, pronađite podešavanja u koloni SW.</li> <li>▪ Definišite vrednost za to podešavanje.</li> </ul>
Grupe unutrašnjih jedinica	<ul style="list-style-type: none"> <li>▪ Podesite tip podešavanja polja na "unutrašnja jedinica".</li> <li>▪ Definišite režim. U tabeli za podešavanja polja, pronađite ovaj broj koji NIJE između zagrada u koloni Mode.</li> <li>▪ NEMOJTE podešavati broj jedinice (podešavanja se odnose na sve jedinice u grupi).</li> <li>▪ Definišite podešavanje dodirivanjem prave pločice u aplikaciji. U tabeli za podešavanja polja, pronađite podešavanja u koloni SW.</li> <li>▪ Definišite vrednost za to podešavanje.</li> </ul>

Tip podešavanja polja	Postupak
Daljinski upravljač	<ul style="list-style-type: none"> <li>▪ Podesite tip podešavanja polja na "Daljinski upravljač".</li> <li>▪ Definišite režim.</li> <li>▪ Definišite podešavanje dodirivanjem prave pločice u aplikaciji. U tabeli za podešavanja polja, pronađite podešavanja u koloni SW.</li> <li>▪ Definišite vrednost za to podešavanje.</li> </ul>

### Podrazumevane vrednosti

Podrazumevane vrednosti za podešavanje polja se razlikuju u zavisnosti od modela unutrašnje jedinice. Više informacija pogledajte u priručniku za servis unutrašnje jedinice. Za sledeća podešavanja polja, podrazumevane vrednosti su iste za sve modele unutrašnje jedinice:

Podešavanje polja	Podrazumevana vrednost
Senzor termostata	02
Prilagođavanje zadate temperature	04
Kontakt sa prozorom B1	02
Kontakt sa karticom za vrata B2	02
Obim smera protoka vazduha	02
Senzor termostata daljinskog upravljača	02
Vreme preklapanja rotacije	03



#### INFORMACIJA

- Povezivanje opcionog pribora za unutrašnju jedinicu može da izazove promene podešavanja nekih polja. Više informacija pogledajte u Priručniku za instalaciju opcionog pribora.
- Detalje o konkretnim podešavanjima polja za svaki tip unutrašnje jedinice potražite u uputstvu za instaliranje unutrašnje jedinice.
- Podešavanja polja spoljašnje jedinice mogu se konfigurisati samo putem PCB spoljašnje jedinice. Više informacija pogledajte u Priručniku za instalaciju spoljašnje jedinice.
- Nisu prikazana podešavanja polja koja nisu dostupna za povezanu unutrašnju jedinicu.

### 15.5.37 Rotiranje zadatka

Aktivirajte Rotiranje zadatka kako bi unutrašnje jedinice radile naizmenično (naizmenično je neaktivna jedna unutrašnja jedinica), kako bi se povećao vek trajanja i pouzdanost sistema.

Rotiranje zadatka je projektovano za jedinice koje rade u kritičnim uslovima (npr. kod serverskih soba gde je potrebno jako hlađenje). U tim slučajevima, sistem je opremljen dodatnom rezervnom jedinicom. Aktiviranje Rotiranja zadatka onda omogućava:

- **Rotaciju:** pošto je sistem opremljen većim brojem jedinica nego što je potrebno da bi se obezbedilo grejanje/hlađenje, jedna jedinica može ostati neaktivna tokom normalnog rada. Nakon zadatog vremena (tj. "Vreme ciklusa rotacije"),

neaktivna jedinica počinje da radi, a prethodno aktivna jedinica postaje neaktivna (tj. rotiranje zadatka). Pošto jedinice rade na smenu, radni vek sistema se povećava.

- **Rezerva:** postojanje rezervne jedinice obezbeđuje redundantnost sistema. Ako se pojavi greška aktivne jedinice, rotiranje zadatka obezbeđuje da neaktivna jedinica preuzme zadatak.

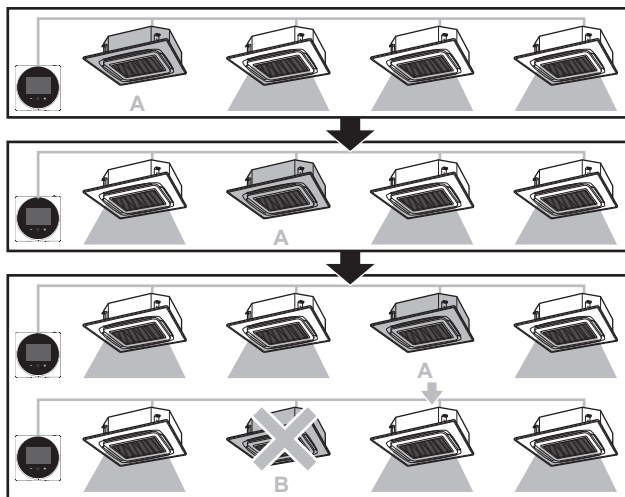

**A** Neaktivna rezervna jedinica  
**B** Jedinica sa greškom



#### INFORMACIJA

Ova funkcija se može koristiti samo kada su unutrašnje jedinice u režimu grupe kontrole.



#### INFORMACIJA

- Kako bi se dopustilo da rezervna jedinica dostigne svoj kapacitet grejanja/hlađenja, uključen je period preklapanja, u kome su sve unutrašnje jedinice aktivne. Više informacija potražite u odeljku "[Podešavanja polja za unutrašnju jedinicu](#)" [▶ 73] (upor. podešavanje polja 1E-7).
- Redosled rotacije zavisi od zadatog broja jedinice. Uputstva za promenu statusa broja unutrašnje jedinice potražite u odeljku "[Broj jedinice](#)" [▶ 118].

### 15.5.38 Probni rad

Obavite probni rad unutrašnje jedinice. Tokom probnog rada, unutrašnja jedinica kruži kroz različite režime rada i funkcije, kako bi se proverilo da li je spremna za rad.

#### Kada

Aktivirajte probni rad samo kada su sledeće radnje završene:

- Instalacija cevi za rashladno sredstvo;
- Instalacija odvodne cevi;
- Povezivanje električnog ožičenja.

### Tipičan tok rada

Izvođenje probnog rada tipično se sastoji od sledećih faza:

- 1 Aktiviranje probnog rada (aplikacija Madoka Assistant),
- 2 Ispitivanje funkcija unutrašnje jedinice prema uputstvu datom u odeljku "Da biste obavili probni rad" [▶ 123],
- 3 Deaktiviranje probnog rada (aplikacija Madoka Assistant),
- 4 Proveravanje moguće greške u istoriji grešaka.
- 5 Ako je primenljivo, uklanjanje uzroka tih grešaka.
- 6 Po potrebi, ponavljanje postupka.



#### INFORMACIJA

Ova funkcija je dostupna samo za Sky Air unutrašnje jedinice.



#### INFORMACIJA

Takođe, pogledajte priručnik za instalaciju unutrašnje i spoljašnje jedinice.

### Mere predostrožnosti prilikom probnog rada



#### OPREZ

Pre pokretanja sistema, proverite sledeće:

- Ožičenje unutrašnje i spoljašnje jedinice je završeno.
- Poklopci na preklopnim kutijama unutrašnje i spoljašnje jedinice su zatvoreni.



#### OBAVEŠTENJE

Obavezno UKLJUČITE napajanje 6 sati pre početka rada, kako biste imali energiju u grejaču kućišta radilice i za zaštitu kompresora.



#### INFORMACIJA

Nakon instaliranja cevi za rashladno sredstvo, odvodne cevi i električnog ožičenja, obavezno očistite unutrašnji deo unutrašnje jedinice, kao i dekorativnu ploču.

### Da biste obavili probni rad

- 1 Potvrdite da su zaustavni ventili za gas i tečnost unutrašnje jedinice otvoreni.



#### INFORMACIJA

Moguće je da pritisak unutar rashladnog kola ne raste, uprkos tome što je zaustavni ventil otvoren. Razlog može biti taj što ekspanzioni ventil (ili slično) blokira rashladno sredstvo, i ne ometa probni ciklus.

- 2 Otvorite aplikaciju Madoka Assistant .
- 3 Krećite se do radnog ekrana daljinskog upravljača povezanog sa unutrašnjom jedinicom (ili jedinicama) na kojoj želite da uradite probni ciklus.
- 4 Na radnom ekranu, podesite režim rada na hlađenje.
- 5 Idite na meni "Podešavanja jedinice" (u gornjem desnom uglu radnog ekrana).  
**Rezultat:** Vi ste u meniju "Podešavanja jedinice".
- 6 U "Polju za održavanje", dodirnite "Probni rad".  
**Rezultat:** Vi ste u meniju "Probni rad".

- 7 Dodirnite "Počni probni rad".  
**Rezultat:** Unutrašnja jedinica (ili jedinice) prelazi u radni režim, tokom koga nije moguć normalan rad.
- 8 Vratite se na radni režim.
- 9 Dodirnite "Vertikalni smer protoka vazduha".
- 10 Dodirnite "Fiksiran".
- 11 Kružite kroz pet fiksiranih smerova protoka vazduha, i potvrdite da li se krilca jedinice ponašaju na odgovarajući način.
- 12 Vratite se na meni "Probni rad".
- 13 Dodirnite "Prekini probni rad".  
**Rezultat:** Unutrašnja jedinica napušta režim probnog rada. Normalan rad je ponovo moguć.
- 14 Idite na "[13 Operacije](#)" [▶ 50] i potvrdite da se unutrašnja jedinica(e) ponaša(ju) prema datim informacijama.
- 15 Proverite istoriju grešaka. Po potrebi razrešite uzrok grešaka i ponovite probni rad.

**INFORMACIJA**

Probni rad se završava nakon 30 minuta.

## 15.5.39 Status jedinice

Pomoću Statusa jedinice, možete uraditi sledeće:

- Preuzimanje informacija: unesite šifru kako bi sistem preuzeo specifične informacije o komponenti unutrašnje ili spoljašnje jedinice. Prvo izaberite jedinicu pomoću njenog broja jedinice, a zatim unesite šifru da biste započeli preuzimanje informacija.
- Unutrašnja jedinica: vidite informacije koje obezbeđuju različiti senzori koji postoje u sistemu. Prvo izaberite jedinicu pomoću njenog broja jedinice.

**INFORMACIJA**

Funkcija **preuzimanje informacija** postoji u meniju samo kada koristite aplikaciju u režimu instalacionog programa. Uputstvo za aktiviranje režima instalacionog programa pogledajte u odeljku "[Režim za instalaciju](#)" [▶ 101].

## 15.5.40 Radno vreme

Praćenje radnog vremena unutrašnje i spoljašnje jedinice.

## 15.5.41 Kontakt informacije

Unošenje broja telefona kontakta za servis sistema.

## 15.5.42 Aktivna cirkulacija vazduha

Omogućava aktivnu cirkulaciju vazduha zbog ravnomernije temperaturne raspodele u prostoriji.

Kada je aktivna cirkulacija vazduha omogućena, brzina ventilatora unutrašnje jedinice i smer protoka vazduha se kontrolišu automatski, što onemogućava ručne izmene brzine ventilatora i smera protoka vazduha.

#### 15.5.43 Podešavanje prenošenja

Neke funkcije vam omogućavaju da snimate postavke na svoj mobilni uređaj, i da ih učitate na druge daljinske upravljače. To je korisno u slučaju da treba da napravite iste postavke za više daljinskih upravljača.

Kada završite podešavanja na jednom daljinskom upravljaču, odaberite da ih snimate na svoj mobilni uređaj. Nakon snimanja, povežite aplikaciju sa drugim daljinskim upravljačem, idite na odgovarajuće podešavanje, i dodirnite "Učitaj konfiguraciju".

Sledeće funkcije aplikacije Madoka Assistant vam omogućavaju da snimate i učitate postavke:

- Raspored
- Prilagođavanje zadate temperature
- Opseg zadate vrednosti
- Podešavanja na terenu
- Limit potrošnje snage

#### 15.5.44 Adresa nadzirane sobe

Dodelite jedinstvenu adresu nadzirane sobe za svaku unutrašnju jedinicu. Obavezno je da se podesi jedinstvena adresa nadzirane sobe za svaku unutrašnju jedinicu kada je daljinski upravljač podešen na režim "nadzor". Prvo izaberite unutrašnju jedinicu putem broja jedinice, a zatim joj dodelite jedinstvenu adresu nadzirane sobe. Ako adresa nadzirane sobe nije zadata, alarmi neće biti preneti daljinskom upravljaču u režimu "nadzor".

Da biste podesili adresu nadzirane sobe u aplikaciji Madoka Assistant, krećite se do Podešavanja rashladnog sredstva R32 u odeljku Održavanje pod Podešavanja uređaja. Zatim dodirnite Adresa nadzirane sobe da biste regulisali adresu nadzirane sobe unutrašnje jedinice.

#### 15.5.45 Test alarma za curenje rashladnog sredstva

Alarm za curenje rashladnog sredstva može da se testira koristeći aplikaciju Madoka Assistant.

- 1** U aplikaciji, krećite se do Podešavanja rashladnog sredstva R32 u odeljku Održavanje pod Podešavanja uređaja.
- 2** Dodirnite Podešavanja sistema rashladnog sredstva R32.
- 3** Dodirnite Testiranje alarma i trepćuće LED diode da biste testirali alarm za curenje rashladnog sredstva.  
**Rezultat:** Alarm za curenje rashladnog sredstva se pokreće.
- 4** Dodirnite Prestanak testiranja alarma i trepćuće LED diode da biste zaustavili alarm.

**Rezultat:** Alarm za curenje rashladnog sredstva se zaustavlja.

# 16 Održavanje

U ovom poglavlju

16.1	Bezbednosne mere prilikom održavanja.....	126
16.2	O održavanju.....	126
16.3	Da biste uklonili ekran sa upozorenjem.....	128
16.4	Da biste očistili upravljač.....	128
16.5	Prikaz vremena kada treba očistiti filter.....	128
16.5.1	Da biste uklonili prikaz 'Vreme za čišćenje filtera'.....	128

## 16.1 Bezbednosne mere prilikom održavanja



### UPOZORENJE

Pre vršenja bilo kakvih radnji vezanih za održavanje ili opravku, zaustavite rad sistema pomoću upravljača, i isključite automatski prekidač napajanja. **Moguće posledice:** strujni udar ili povreda.



### OBAVEŠTENJE

Da biste očistili upravljač, NEMOJTE koristiti organske rastvarače, kao što je razređivač za boju. **Moguće posledice:** oštećenje, strujni udar ili požar.



### UPOZORENJE

Nemojte prati daljinski upravljač. **Moguće posledice:** struje curenja, strujni udar ili požar.



### INFORMACIJA

Kada prljavština sa površine ne može lako da se ukloni prilikom čišćenja upravljača, potopite krpu u neutralni deterdžent razblažen vodom, dobro iscedite krpu i prebrišite površinu. Nakon toga prebrišite suvom krpom.

## 16.2 O održavanju

Kada je potrebno održavanje delova unutrašnje jedinice, daljinski upravljač prikazuje  na početnom ekranu, i daje ekran sa upozorenjem. Idite na ekran sa upozorenjem da biste videli kom delu je potrebno održavanje, obavite održavanje i uklonite ekran sa upozorenjem.

Sledeći ekrani sa upozorenjem su vezani za održavanje unutrašnje jedinice:

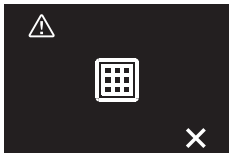
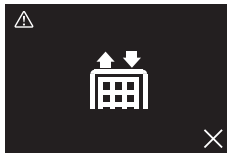
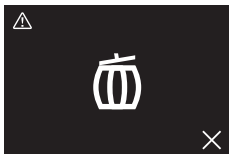
Očisti filter unutrašnje jedinice 	Zameni filter unutrašnje jedinice 
Isprazni kutiju za prašinu unutrašnje jedinice 	—

Postupak da biste videli ekran sa upozorenjem se razlikuje u zavisnosti od postavke režima indikatora statusa (tj. "normalni", "hotel 1" ili "hotel 2").



#### INFORMACIJA

Podrazumevano je da je daljinski upravljač u režimu indikatora statusa "Hotel 2".

#### Režim indikatora statusa: "Normalan"

**Preduslov:** Daljinski upravljač prikazuje početni ekran, i vidi se , što ukazuje na održavanje.

- 1 Pritisnite .

**Rezultat:** Daljinski upravljač prikazuje ekran sa upozorenjem.



#### Režim indikatora statusa: "Hotel 1" i "hotel 2"

**Preduslov:** Daljinski upravljač prikazuje početni ekran, i vidi se , što ukazuje na održavanje.

- 2 Pritisnite  i držite pritisnuto.

**Rezultat:** Daljinski upravljač prikazuje ekran sa informacijama.

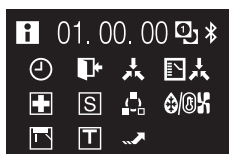

- 3 Pritisnite  i držite pritisnuto.

**Rezultat:** Daljinski upravljač prikazuje ekran sa upozorenjem.





## 16.3 Da biste uklonili ekran sa upozorenjem

**Preduslov:** Daljinski upravljač prikazuje početni ekran, i vidi se , što ukazuje na održavanje.

- 1 Idite na ekran sa upozorenjem.



- 2 Razrešite uzrok prikazivanja ekrana sa upozorenjem.
- 3 Pritisnite  da biste uklonili ekran sa upozorenjem.

**Rezultat:** Daljinski upravljač se vraća na početni ekran. Ako je uzrok prikazivanja ekrana sa upozorenjem pravilno rešen,  nestaje.



### INFORMACIJA

Postupak da biste videli ekran sa upozorenjem se razlikuje u zavisnosti od postavke režima indikatora statusa (tj. "normalni", "hotel 1" ili "hotel 2"). Za više informacija, pogledajte odeljak "[16.2 O održavanju](#)" [▶ 126].

## 16.4 Da biste očistili upravljač

- 1 Prebrišite ekran i druge površinske delove upravljača suvom krpom.

## 16.5 Prikaz vremena kada treba očistiti filter

Kada je unutrašnja jedinica prljava i treba da se očisti, upravljač će to pokazati prikazavši  u gornjem levom uglu početnog ekrana, i prikazaće vam poruku "Vreme za čišćenje filtera" na ekranu čim probate da uđete u glavni meni sa početnog ekrana.

### 16.5.1 Da biste uklonili prikaz 'Vreme za čišćenje filtera'

**Preduslov:** Prilikom pokušaja da uđete u glavni meni sa početnog ekrana, prikazuje se poruka 'Vreme za čišćenje filtera' na ekranu.

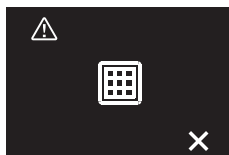



- 1 Očistite filter.
- 2 Pritisnite  da biste uklonili prikaz 'Vreme za čišćenje filtera'.

# 17 Otkrivanje kvarova

U ovom poglavlju

17.1	Šifre grešaka unutrašnje jedinice .....	129
17.2	Detekcija curenja rashladnog sredstva .....	131
17.2.1	O detektovanju curenja rashladnog sredstva .....	131
17.2.2	Da biste isključili alarm za detekciju curenja .....	131

## 17.1 Šifre grešaka unutrašnje jedinice

Kada postoji greška sistema, daljinski upravljač prikazuje  na početnom ekranu, i daje ekran sa greškom. Idite na ekran sa greškom da biste videli šifru greške, razrešite uzrok greške, i pritisnite  da biste uklonili ekran sa greškom. Pregled šifara greške i njihovo značenje pogledajte u dokumentaciji unutrašnje jedinice.

Postupak da biste videli ekran sa greškom se razlikuje u zavisnosti od postavke režima indikatora statusa (tj. "normalni", "hotel 1" ili "hotel 2").



### INFORMACIJA

Podrazumevano je da je daljinski upravljač u režimu indikatora statusa "Hotel 2".

#### Režim indikatora statusa: "Normalan"

**Preduslov:** Daljinski upravljač prikazuje početni ekran, i vidi se , što ukazuje na grešku.

- 1 Pritisnite .

**Rezultat:** Daljinski upravljač prikazuje ekran sa greškom.

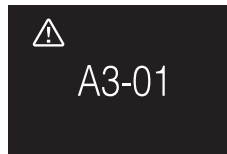

#### Režim indikatora statusa: "Hotel 1" i "hotel 2"

**Preduslov:** Daljinski upravljač prikazuje početni ekran, i vidi se , što ukazuje na grešku.

- 2 Pritisnite  i držite pritisnuto.

**Rezultat:** Daljinski upravljač prikazuje ekran sa informacijama.

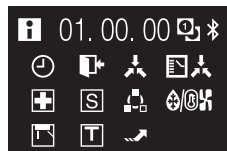

- 3 Pritisnite  i držite pritisnuto.

**Rezultat:** Daljinski upravljač prikazuje ekran sa greškom.

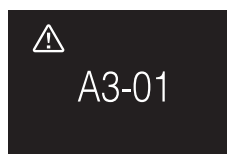

**INFORMACIJA**

Ako je daljinski upravljač podešen da radi u režimu "nadzor", onda daljinski upravljač dodaje "adresu nadzirane sobe" neispravne unutrašnje jedinice na ekran sa greškom. U režimu "nadzor", obavezno je da se podesi jedinstvena "adresa nadzirane sobe" za svaku unutrašnju jedinicu. "Adresa nadzirane sobe" može da se podesi u aplikaciji Madoka Assistant. Zapazite da se u slučaju višestrukog curenja prikazuje samo adresa prve oštećene jedinice koja prijavljuje grešku.

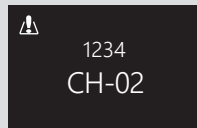

Više informacija o režimima na koje može da se podesi daljinski upravljač potražite u odeljku "[12.1 O daljinskom upravljaču](#)" [▶ 45].

## 17.2 Detekcija curenja rashladnog sredstva

Kada sistem detektuje curenje rashladnog sredstva, alarm se uključuje na daljinskom upravljaču, i aplikacija Madoka Assistant šalje obaveštenje. Isključite alarm i odbacite obaveštenje.

### 17.2.1 O detektovanju curenja rashladnog sredstva

Informacija koju prikazuje daljinski upravljač u slučaju curenja rashladnog sredstva zavisi od radnog režima na koji je daljinski upravljač podešen.

#### Normalan režim rada i "samo alarm"

Glavni daljinski upravljač	Sporedni daljinski upravljač
Daljinski upravljač prikazuje broj unutrašnje jedinice koja curi	Daljinski upravljač ne prikazuje broj unutrašnje jedinice koja curi
	

#### Režim nadzora

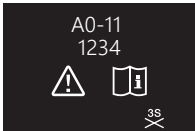
Glavni daljinski upravljač	Sporedni daljinski upravljač
—	Daljinski upravljač prikazuje adresu nadzirane sobe unutrašnje jedinice koja curi
	



#### INFORMACIJA

Više informacija o režimu potražite u odeljku "12.1 O daljinskom upravljaču" [▶ 45].

### 17.2.2 Da biste isključili alarm za detekciju curenja

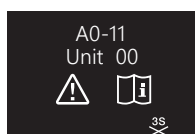

- 1 Pritisnite **+** na 3 sekunde da biste zaustavili alarm.

**Rezultat:** Alarm se isključuje.

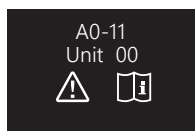

- 2 Otklonite curenje rashladnog sredstva iz jedinice.



#### INFORMACIJA

U slučaju da je daljinski upravljač podešen da radi u režimu "nadzor", daljinski upravljač će prikazati adresu nadzirane sobe unutrašnje jedinice zbog koje se javio alarm za detektovanje curenja. Međutim, nije moguće zaustaviti alarm daljinskog upravljača unutrašnje jedinice (podešen da radi u režimu "normalan rad" ili "samo alarm") sa daljinskog upravljača u režimu "nadzor". Alarm daljinskog upravljača povezanog sa unutrašnjom jedinicom koja curi mora pojedinačno da se isključi.

# 18 Tehnički podaci

**Deo** najnovijih tehničkih podataka možete naći na regionalnoj veb strani Daikin (dostupna za javnost). **Kompletne** najnovije tehničke podatke možete naći na ektranetu Daikin Business Portal (potrebna je provera identiteta).

## 18.1 Dijagram za povezivanje

### 18.1.1 Tipičan raspored

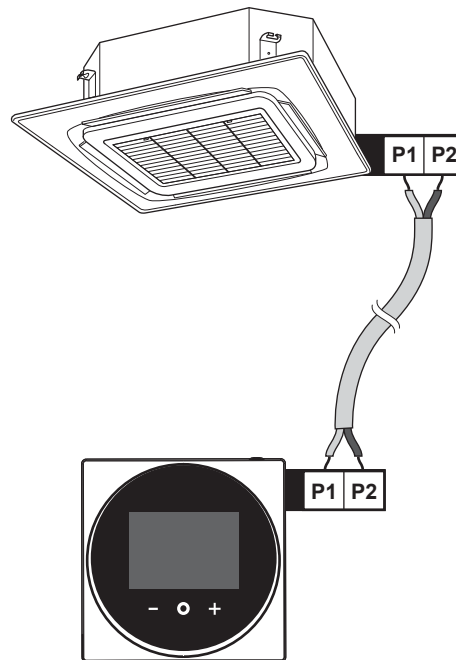

### 18.1.2 Tipičan raspored za grupnu kontrolu



#### INFORMACIJA

U slučaju sistema koji uključuje jedinice sa rashladnim sredstvom R32, nije moguća grupna kontrola unutrašnjih jedinica.

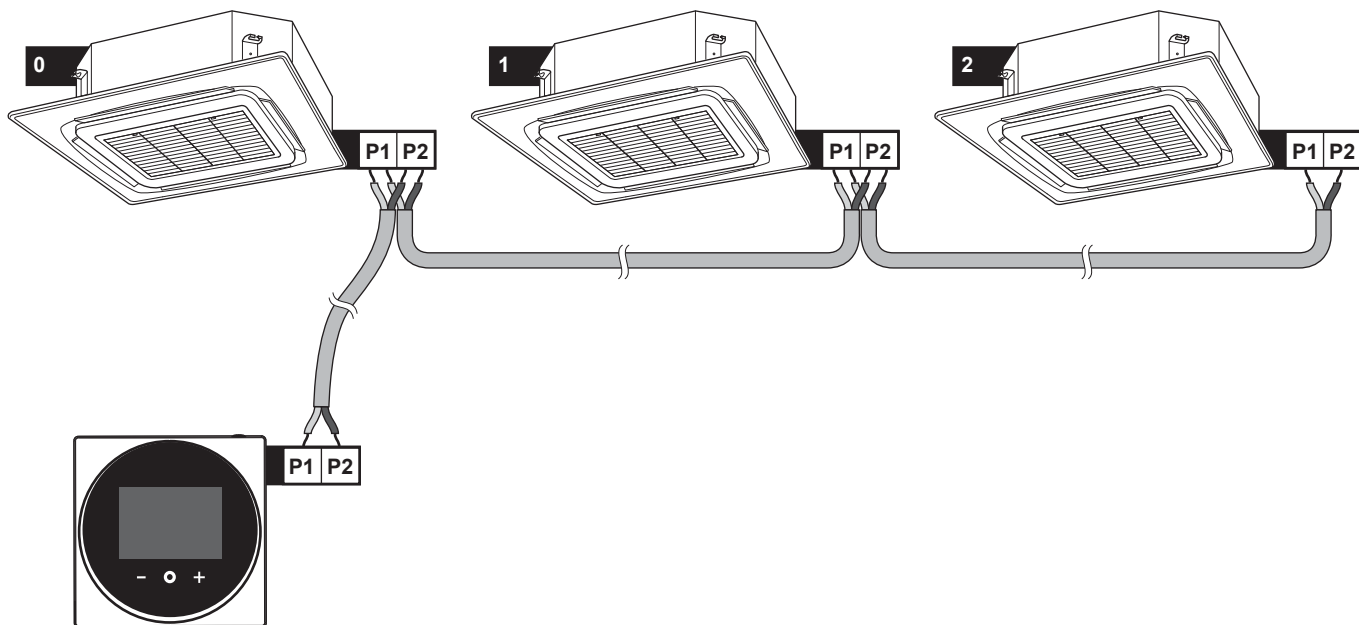

**Grupna kontrola: Glavni i pomoćni daljinski upravljač**

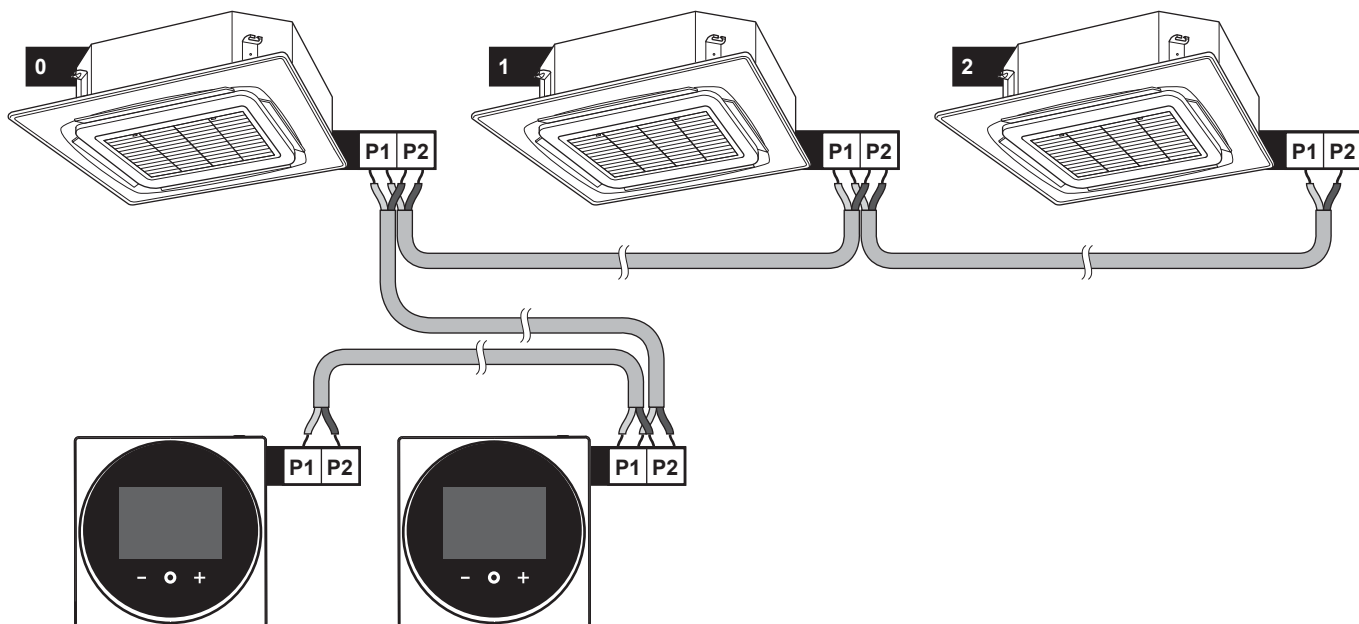

### Grupna kontrola: daljinski upravljač i adapter za digitalne ulaze BRP7A5

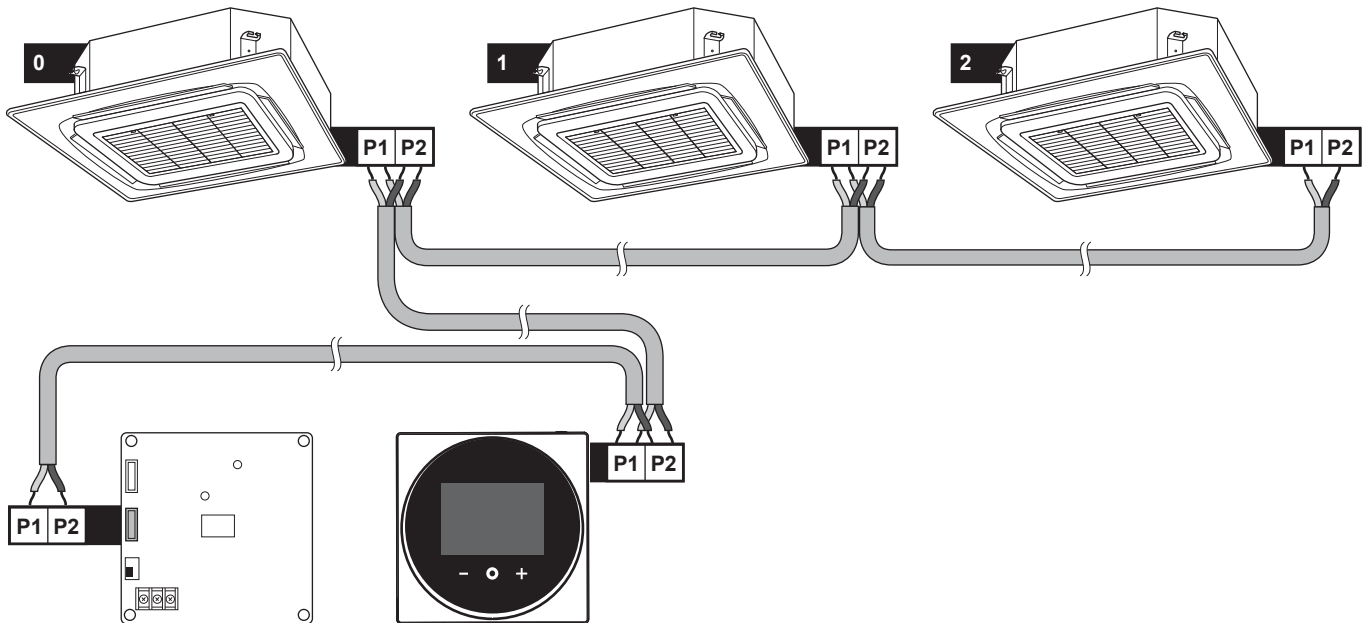

### 18.1.3 Daljinski upravljač i DIII centralna kontrolna oprema

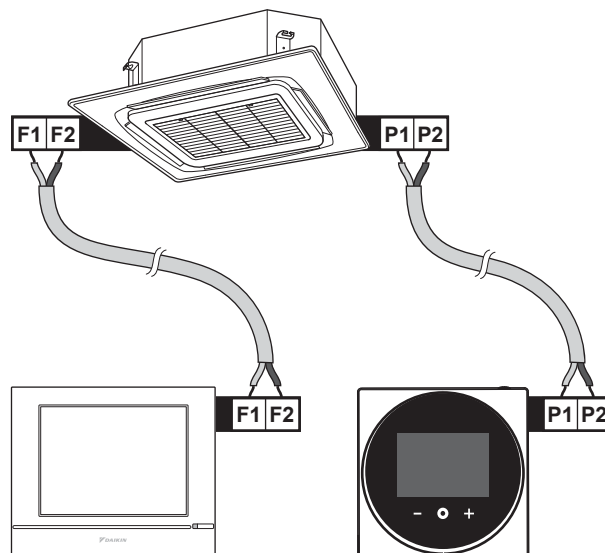

# 19 Rečnik

**VVD = vruća voda za domaćinstvo**

Vruća voda koja se u bilo kom objektu koristi za upotrebu u domaćinstvu

**LWT = Temperatura odlazne vode**

Temperatura vode na izlazu vode u uređaju.

**Prodavac**

Distributer proizvoda u prodaji.

**Ovlašćeni instalater**

Tehnički obučena osoba koja je kvalifikovana za ugradnju proizvoda.

**Korisnik**

Osoba koja je vlasnik proizvoda i/ili rukuje proizvodom.

**Važeci propisi**

Sve međunarodne, evropske, nacionalne i lokalne direktive, zakoni, propisi i/ili kodovi koji su relevantni i primenjivi za određeni proizvod ili domen.

**Servisna kompanija**

Kvalifikovana kompanija koja može da obavlja ili koordinira potrebno servisiranje proizvoda.

**Uputstvo za ugradnju**

Uputstvo namenjeno za određeni proizvod ili primenu u kojem je objašnjeno kako se on ugrađuje, konfigurise i održava.

**Uputstvo za rukovanje**

Uputstvo namenjeno za određeni proizvod ili primenu u kojem je objašnjeno kako se njime rukuje.

**Pribor**

Nalepnice, uputstva, informativni listovi i oprema se isporučuju uz proizvod i treba ih postaviti u skladu sa uputstvima u pratećoj dokumentaciji.

**Opciona oprema**

Oprema koju proizvodi i odobrava Daikin koja može da se kombinuje sa proizvodom u skladu sa uputstvima u pratećoj dokumentaciji.

**Snabdevanje na terenu**

Oprema koju NIJE proizveo Daikin koja se može kombinovati sa proizvodom prema uputstvu u pratećoj dokumentaciji.

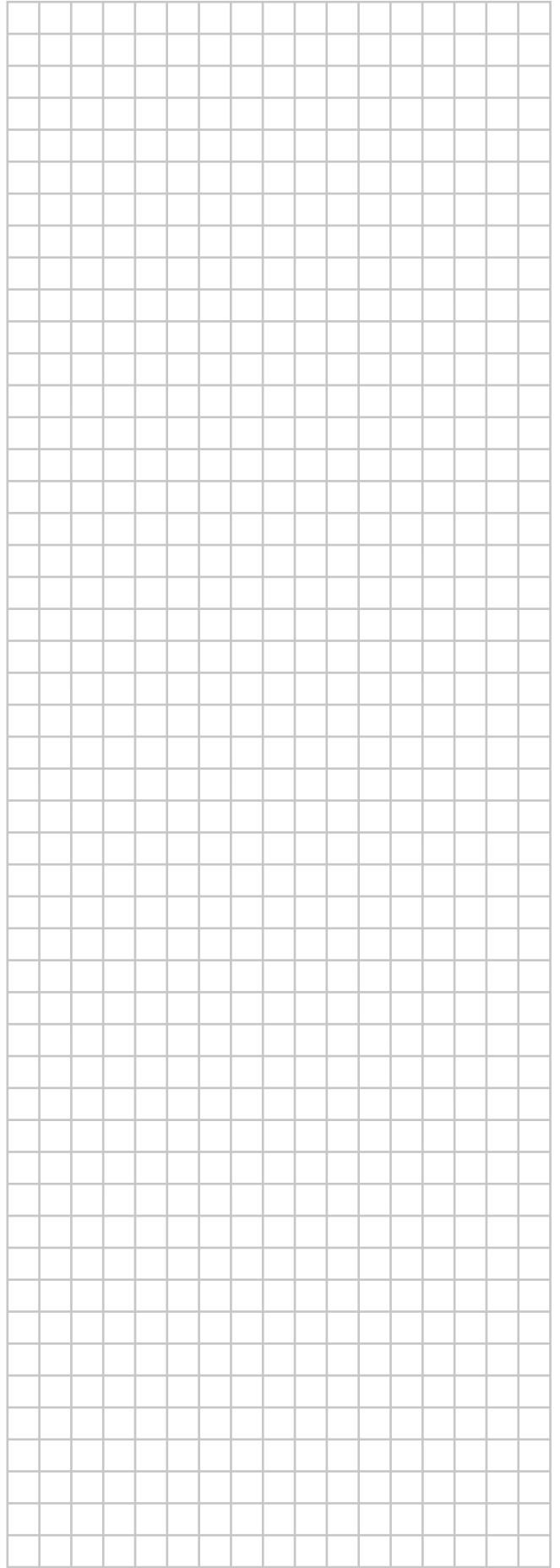
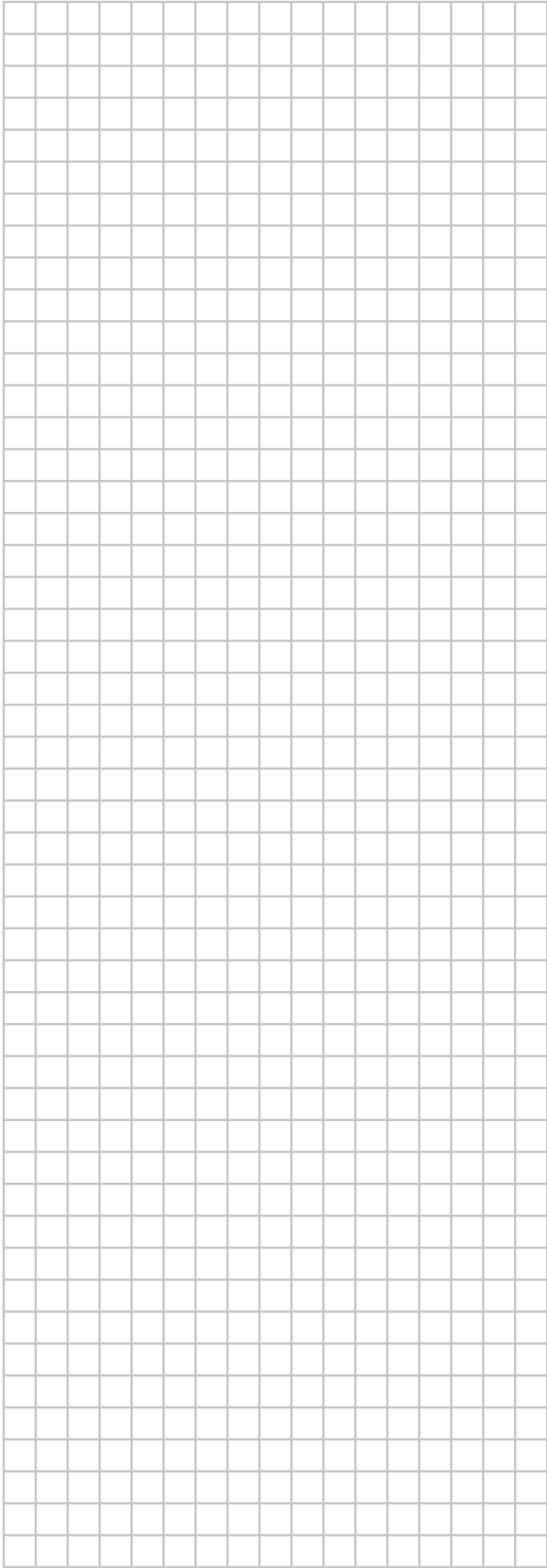

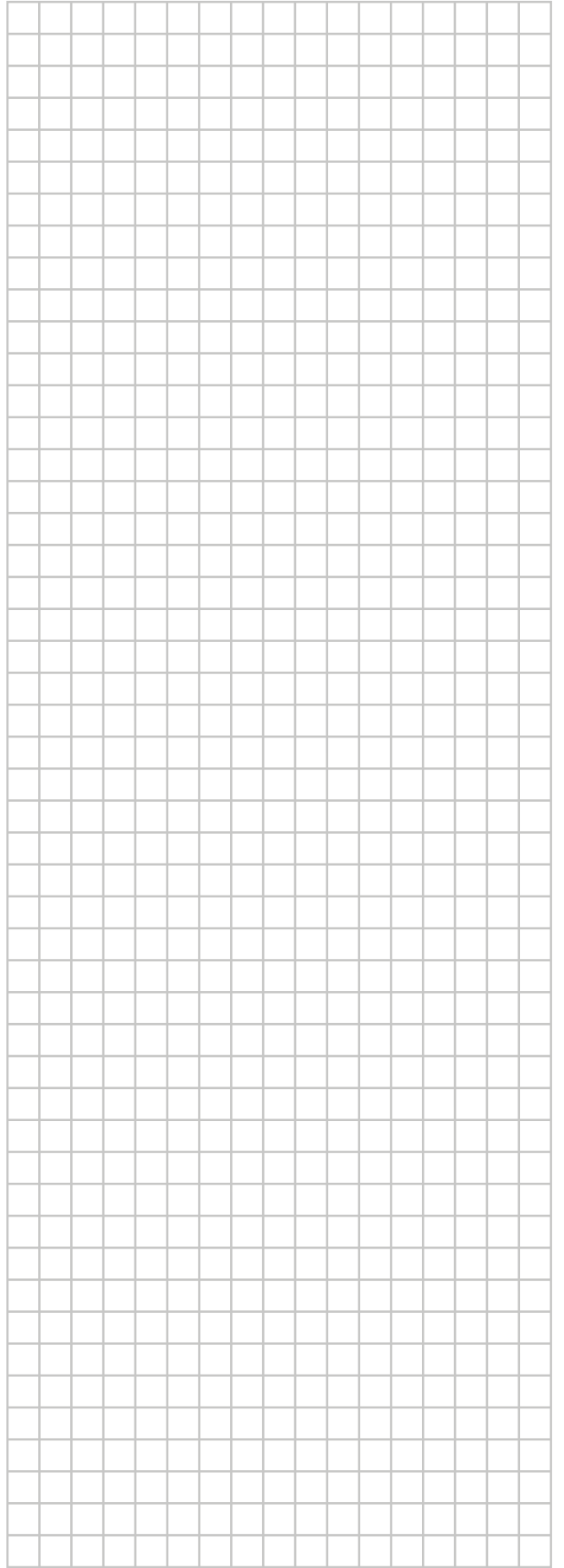
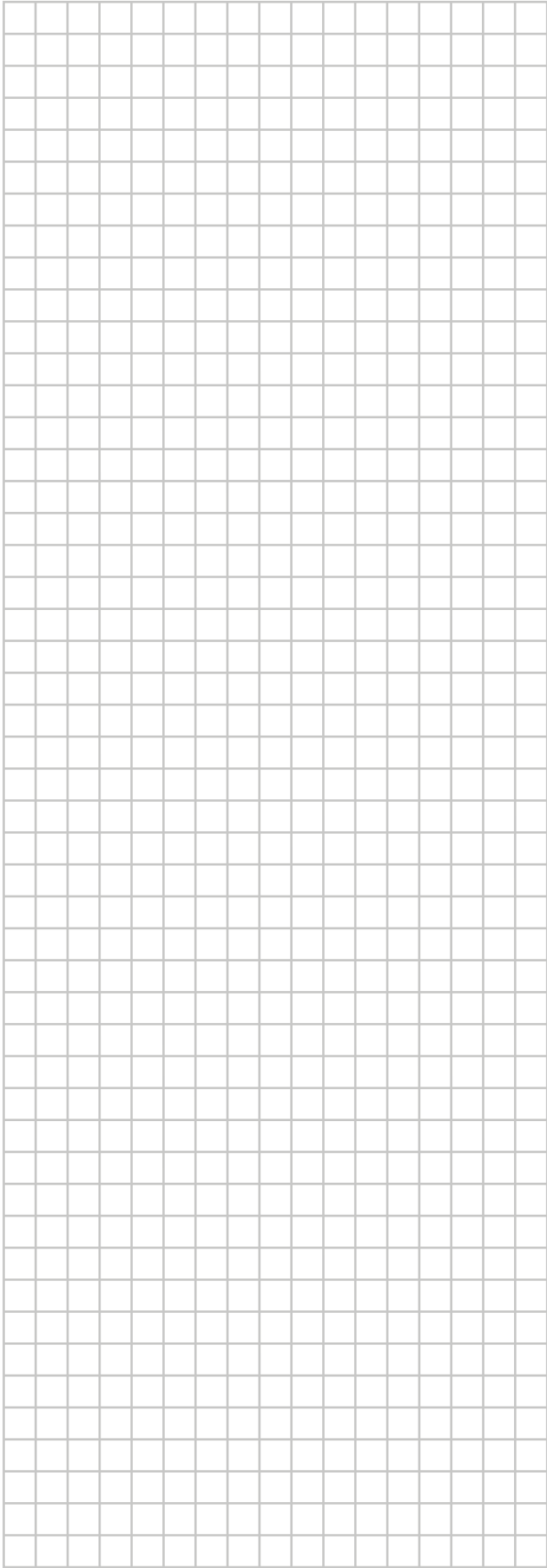

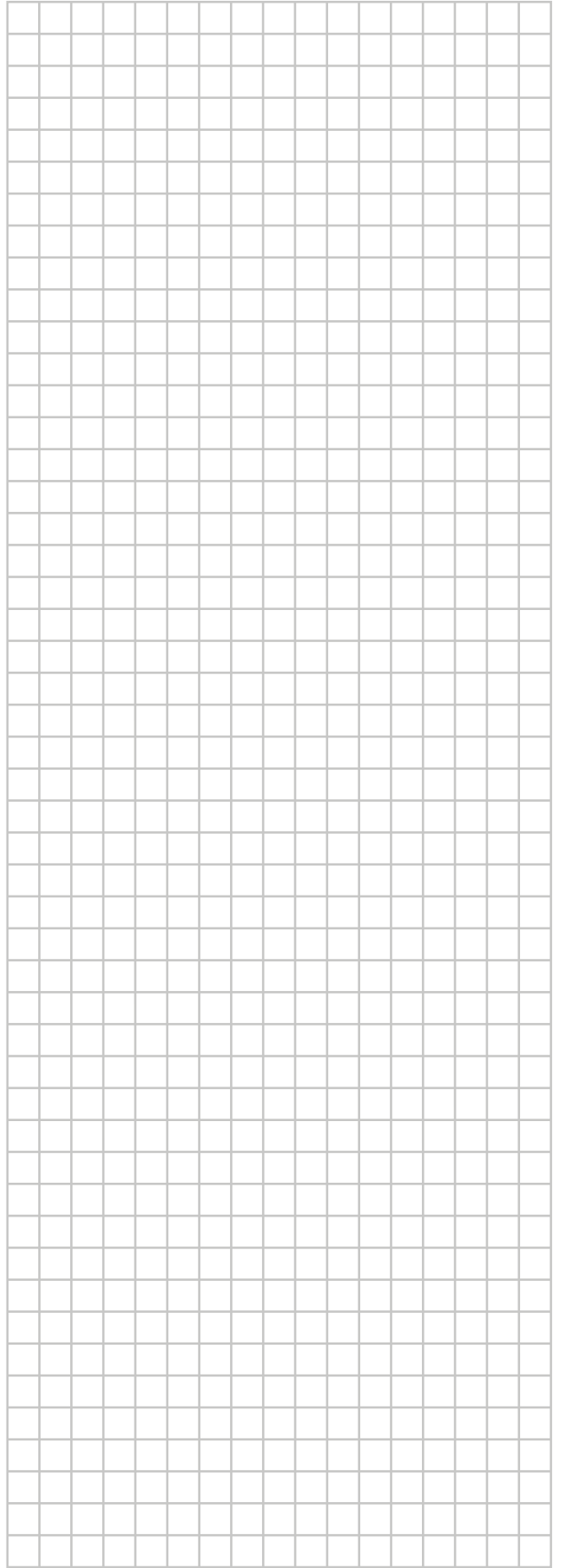
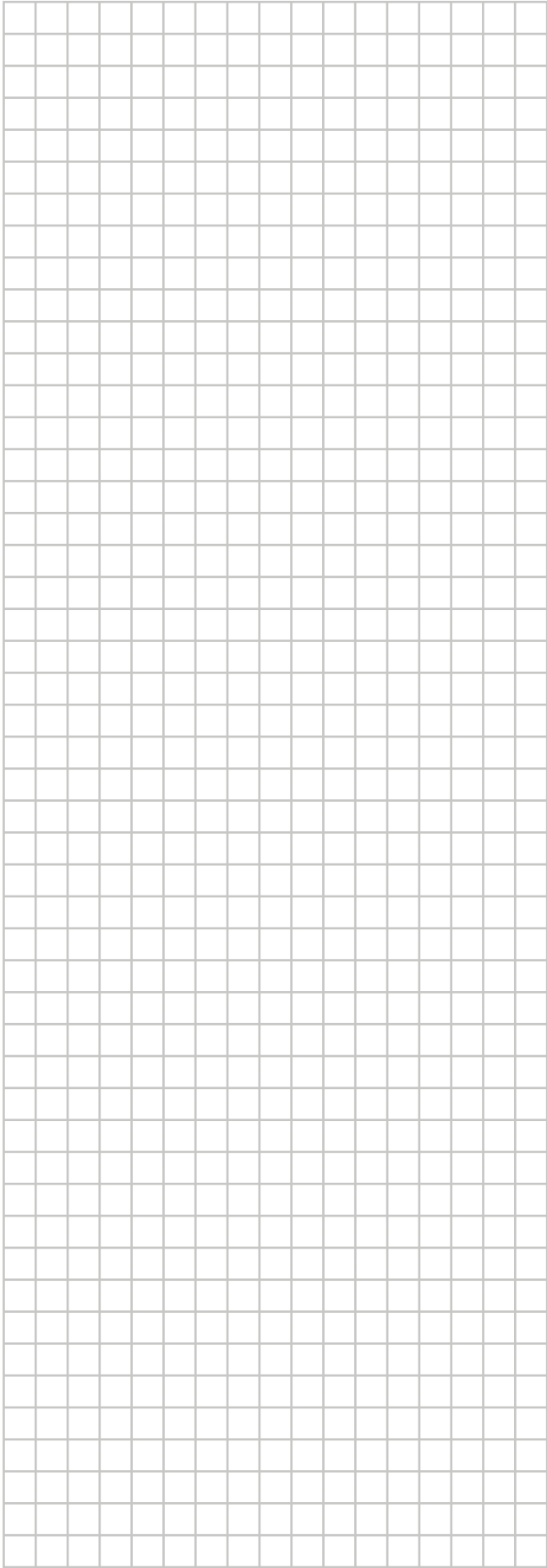



**UA. TR. 028**



**A**  
I005 18

Numéro d'agrément: MR 15844 ANRT 2018  
Date d'agrément: 16/02/2018

Maximum Voltage: DC 17.6 V  
Power Consumption: Max 1.94 VA

**OMAN - TRA**  
TRA-TA-R/5107/18  
D100428

TRC/LPD/2018/60

Copyright 2019 Daikin

**DAIKIN EUROPE N.V.**

Zandvoordestraat 300, B-8400 Oostende, Belgium

4P596266-1 2020.12